

STIHL RL-MM

Návod k použití

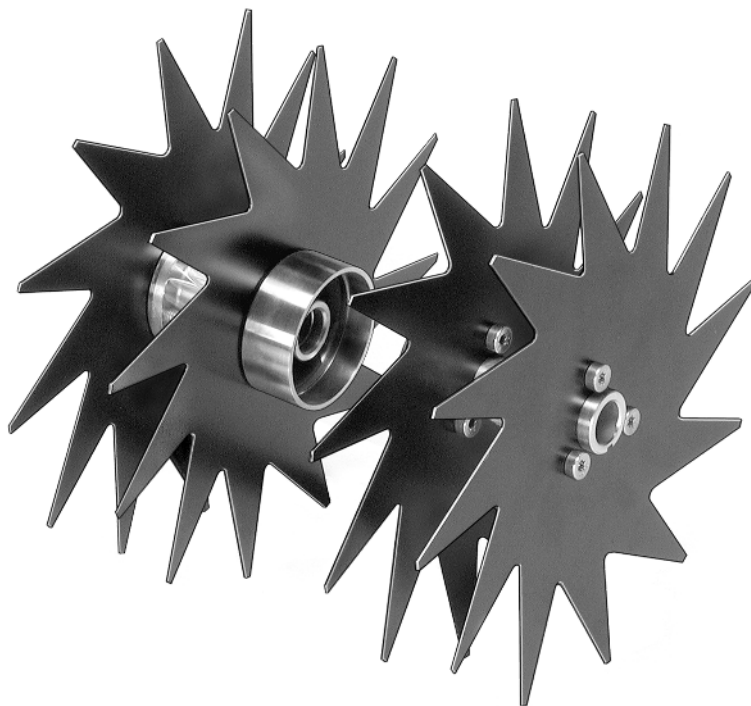

Obsah

MultiSystém	2
Vysvětlivky k tomuto návodu k použití	2
Bezpečnostní pokyny a pracovní technika	2
Použití	6
Přípustné MultiMotory	7
Montáž MultiNástroje	7
Startování / vypínání stroje	8
Skladování stroje	9
Pokyny pro údržbu a ošetřování	9
Jak minimalizovat opotřebení a jak zabránit poškození	10
Důležité konstrukční prvky	11
Technická data	12
Pokyny pro opravu	12
Likvidace stroje	13
Prohlášení o konformitě EU	13
Adresy	14

Vážená zákaznice, vážený zákazníku, děkujeme Vám, že jste se rozhodli pro jakostní výrobek firmy STIHL.

Tento produkt byl vyroben za použití moderních výrobních technologií a obsáhlých opatření pro zajištění jakosti. Snažíme se udělat vše pro to, abyste s tímto výrobkem byli spokojeni a mohli s ním bez problémů pracovat.

Pokud budete mít dotazy týkající se Vašeho stroje, obraťte se laskavě buď na Vašeho obchodníka či přímo na naši distribuční společnost.

Váš



Dr. Nikolas Stihl

MultiSystém

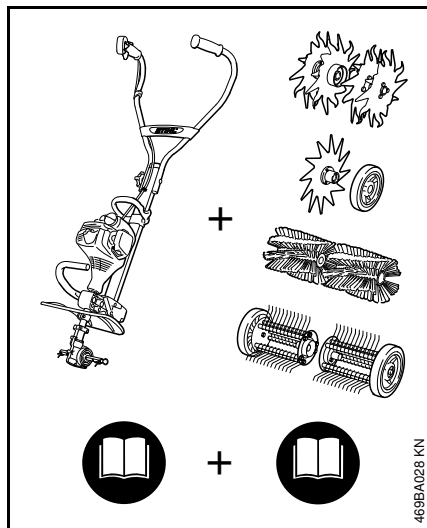

U MultiSystému STIHL se z různých MultiMotorů a MultiNástrojů sestavuje jeden stroj. Funkční jednotka vytvořená z MultiMotoru a MultiNástroje je v tomto návodu k použití nazývána (motorovým) strojem.

Z toho vyplývá, že návody k použití MultiMotoru a MultiNástroje tvoří společně kompletní návod k použití stroje.

Ještě před prvním uvedením stroje do provozu si bezpodmínečně pozorně přečtěte vždy **oba dva** návody k použití a bezpečně je uložte pro pozdější použití.

Vysvětlivky k tomuto návodu k použití

Obrázkové symboly

Veškeré na stroji zobrazené symboly jsou vysvětleny v tomto návodu k použití.

Označení jednotlivých textových pasáží

VAROVÁNÍ

Varování jak před nebezpečím úrazu či poranění osob, tak i před závažnými věcnými škodami.

UPOZORNĚNÍ

Varování před poškozením stroje jako celku či jeho jednotlivých konstrukčních částí.

Další technický vývoj

STIHL se neustále zabývá dalším vývojem veškerých strojů a přístrojů; z tohoto důvodu si musíme vyhradit právo změny objemu dodávek ve tvaru, technice a vybavení.

Z údajů a vyobrazení uvedených v tomto návodu k použití nemohou být proto odvozovány žádné nároky.

Bezpečnostní pokyny a pracovní technika



Dodatková bezpečnostní opatření jsou při práci s vertikulátorem nezbytná, protože nože jsou velice špičaté a ostré a protože se pracuje s velmi vysokými otáčkami nožů.



Ještě před prvním uvedením stroje do provozu si vždy bezpodmínečně pozorně přečtěte oba dva návody k použití (pro MultiMotor a MultiNástroj) a bezpečně je uložte pro pozdější použití. Nedbání pokynů v návodech k použití může být životu nebezpečné.

Stroj předávejte či zapůjčujte pouze těm osobám, které jsou s tímto modelem a jeho obsluhou obeznámeny – vždy jim předejte návody k použití MultiMotoru a MultiNástroje.

Vertikulátor používejte pouze k provzdušňování travnatých ploch (vertikulování) a podobným pracím.

K jiným účelům nesmí být stroj používán – **hrozí nebezpečí úrazu!**

Používejte pouze takové pracovní nástroje či příslušenství, které jsou firmou STIHL pro tento stroj povoleny, či technicky adekvátní díly. V případě dotazů k tomuto tématu se obraťte na odborného prodejce.

Používejte pouze vysokojakostní nástroje či příslušenství. V opačném případě může hrozit nebezpečí úrazu či poškození stroje.

STIHL doporučuje používat originální nástroje, nože a příslušenství značky STIHL. Jsou svými vlastnostmi optimálně přizpůsobeny jak výrobku samotnému, tak i požadavkům uživatele.

Ochranný kryt stroje nemůže ochránit uživatele před všemi předměty (kameny, sklem, dráty atd.), které mohou být pracovním nástrojem odmrštěny. Tyto předměty se mohou někde odrazit a uživatele zasáhnout.

Na stroji neprovádějte žádné změny – mohlo by to vést k ohrožení bezpečnosti. STIHL vylučuje jakoukoli zodpovědnost a ručení za osobní a věcné škody způsobené použitím nedovolených pracovních nástrojů.

K čištění stroje nikdy nepoužívejte vysokotlaké čističe. Prudký proud vody by mohl poškodit jednotlivé díly stroje.

Oblečení a výstroj

Noste oblečení a výstroj odpovídající předpisům.



Oblečení musí být účelné a nesmí překážet v pohybu. Těsně přiléhající oděv – pracovní overal, v žádném případě pracovní pláště.

Nikdy nenoste oděvy, které by se mohly zachytit ve dřevě, chrastí nebo v pohyblivých se částech stroje. Ani žádné šály, kravaty či šperky a ozdoby. Dlouhé vlasy nenoste rozpuštěné, svažte je a zajistěte (šátkem, čepicí, přílbou atd.).



Noste bezpečnostní boty s hrubou, neklouzavou podrážkou a se špičkou vyztuženou ocelí.

! VAROVÁNÍ



Ke snížení nebezpečí očních úrazů noste těsně přiléhající ochranné brýle podle normy EN 166. Dbejte na správné nasazení a přiléhání ochranných brýlí.

Noste ochranu obličejů a dbejte na správné a přiléhavé nasazení. Ochrana obličejů není dostatečnou ochranou očí.

Noste osobní ochranu sluchu – např. ochranné kapsle do uší.



Noste robustní pracovní rukavice z odolného materiálu (například kůže).

STIHL nabízí rozsáhlý program osobního ochranného vybavení.

Při přepravě stroje

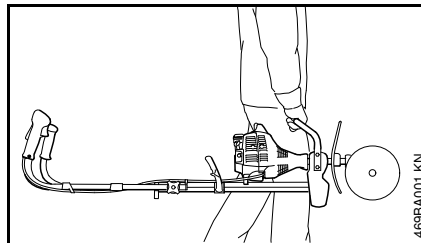

Vždy vypněte motor.

Stroj noste za přepravní rukojeť, s pracovním nástrojem směřujícím dopředu.

Nikdy se nedotýkejte horkých dílů stroje – **hrozí nebezpečí popálení!**

Při přepravě ve vozidlech: stroj zajistěte proti převržení, poškození jakož i vytečení paliva.

Před nastartováním

Zkontrolujte provozně bezpečný stav stroje – dbejte na patričné kapitoly v návodech k použití pro MultiMotor a MultiNástroj:

- Nože: správná montáž, pevné usazení a bezvadný stav (čisté, lehce pohyblivé a nezdeformované).
- Zkontrolujte ochranné přípravky, nejsou-li poškozené, resp. opotřebované. Nikdy stroj neprovozujte s poškozeným ochranným krytem – poškozené díly vyměňte.
- Na ovládacích a bezpečnostních zařízeních neprovádějte žádné změny.
- Rukojeti musejí být čisté a suché, beze stop oleje či nečistot – je to důležité pro bezpečné vedení stroje.
- Dvouruční rám vyklopte a pevně ho utáhněte roubíkovým fixačním šroubem. Viz kapitola „Nastavení říditkové rukojeti“ v návodu k použití pro MultiMotor.

Stroj smí být provozován pouze v provozně bezpečném stavu – **hrozí nebezpečí úrazu!**

Zkontrolujte správnou polohu převodovky, případně ji správně nastavte. Nesprávným směrem otáčení MultiNástroje **hrozí nebezpečí úrazu!**

Viz pokyny ke kapitole „Montáž MultiNástroje“.

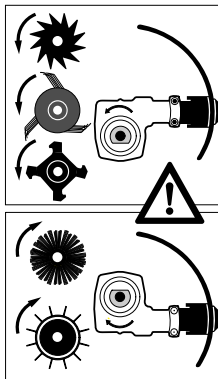

U kovových nástrojů umístěte převodovku tak, aby hřídel ležela pod tyčí.

Použijte se u:

- půdní frézy BF-MM
- kypřiče půdy BK-MM
- zarovnávače okrajů FC-MM
- vertikálátoru RL-MM
- odstraňovače mechu MF-MM

Jak stroj držet a vést

Dbejte vždy na pevný a bezpečný postoj.

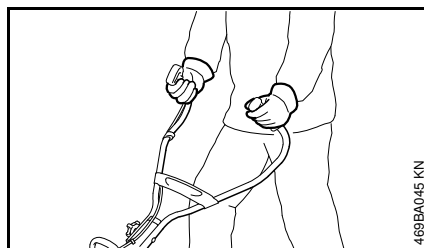

Stroj držte vždy pevně oběma rukama za rukojeti.

Pravá ruka je na ovládací rukojeti, levá ruka na držadle trubkové rukojeti.

Při práci

V případě hrozícího nebezpečí, resp. v nouzovém případě motor okamžitě vypnete – kombinovaný ovladač / zastavovací spínač / zastavovací tlačítko přesuňte na 0, resp. STOP.



V okruhu 5 m se nesmí zdržovat žádná další osoba – kontaktem s pracovním nástrojem a odmršťovanými předměty **hrozí nebezpečí úrazu!** Tento odstup zachovávejte i od věcí (vozidel, oken) – **hrozí hmotné škody!**

Dbejte na správně seřízený volnoběh, aby se pracovní nástroj po puštění plynové páčky již dále nepohyboval. Pravidelně kontrolujte, resp. korigujte seřízení volnoběhu. Pokud se pracovní nástroj ve volnoběhu přesto pohybuje,

nechte provést opravu u odborného prodejce – viz návod k použití pro MultiMotor.



Převodová skříň je během práce velice horká. Nedotýkejte se převodové skříně – **hrozí nebezpečí popálení!**

Nikdy nepracujte bez ochranného krytu vhodného pro stroj a pracovní nástroj – **hrozí nebezpečí úrazu** odmršťovanými předměty nebo v důsledku kontaktu s pracovním nástrojem!

Při práci stůjte vždy za ochranným krytem nebo stranou od stroje – nikdy nestůjte vpředu v pásmu pracovního nástroje.

Pozor při náledí, v mokru, na svazích nebo na nerovném terénu atd. – **hrozí nebezpečí uklouznutí!**

Všechny překážky nebo předměty z pracovního prostředí odstraňte – **hrozí nebezpečí úrazu!**

Zkontrolujte terén – pevné předměty (kamery, kovové díly apod.) by mohly pracovní nástroj poškodit.



Nikdy se v žádném případě nesmí pracovat v prostoru, kde jsou nad zemí nebo těsně pod zemí vedeny kabely či jiná vedení – **hrozí nebezpečí úrazu elektrickým proudem!** Pokud by se pracovní nástroj těchto objektů dotkl a zničil je, mohlo by dojít k životu **nebezpečným** či **smrtelným úrazům.**

Stroj vedte pouze rychlostí chůze.

Mimořádné opatrnosti je zapotřebí při přitahování stroje k pracovníkovi – **hrozí nebezpečí úrazu** rotujícím pracovním nástrojem!

Dbejte vždy na pevný a bezpečný postoj.

Mimořádné opatrnosti je zapotřebí při otáčení stroje – zejména na svazích.

Na svazích je třeba pracovat napříč svahem. Při uklouznutí nebo kontaktu s pracovním nástrojem **hrozí nebezpečí úrazu!**

Nikdy nepracujte na strmých svazích. Při ztrátě kontroly nad strojem **hrozí nebezpečí úrazu!**

V bezprostřední blízkosti plotů, ohrad, zdí, kamenů, kořenů, stromů nebo v hustě porostlém terénu pracujte vždy obzvláště opatrně. Pevné předměty mohou být odmrštěny nebo mohou poškodit pracovní nástroj – **hrozí nebezpečí úrazu!**

Při práci podél vysokých divokých porostů, křovin a živých plotů: neohrožujte zvířata!

Při práci s ochranou sluchu je třeba zvýšená pozornost a opatrnost – schopnost vnímání zvuků, ohlašujících nebezpečí (křik, zvukové signály apod.), je omezena.

Práci včas přerušujte přestávkami, aby se zabránilo stavu únavy a vyčerpání – **hrozí nebezpečí úrazu!**

Pracujte klidně a s rozvahou – pouze za dobrých světelných podmínek a při dobré viditelnosti. Pracujte pozorně a předvídavě, neohrožujte jiné osoby.

Pokud byl stroj vystaven námaze neodpovídající jeho určení (např. působení hrubého násilí při úderu či pádu), je bezpodmínečně nutné před dalším provozem důkladně zkontrolovat stav provozní bezpečnosti – viz také „Před nastartováním“. Zkontrolujte zejména funkčnost bezpečnostních zařízení. Stroje, jejichž funkční bezpečnost již není zaručena, nesmějí být v žádném případě dále používány. V nejasných případech vyhledejte odborného prodejce.

Nikdy se nedotýkejte pracovního nástroje za běžícího motoru. Pokud by došlo k zablokování pracovního nástroje nějakým předmětem, okamžitě zastavte motor – teprve potom předmět odstraňte – **hrozí nebezpečí úrazu!**

Blokováním pracovního nástroje a paralelním přidáváním plynu se zvyšuje zátěž stroje a redukuje se pracovní otáčky motoru. Toto vede kvůli permanentnímu prokluzování spojky k přehřívání a k poškození důležitých funkčních částí (např. plastových částí tělesa) – v důsledku toho **hrozí nebezpečí úrazu** pracovním nástrojem běžícím např. ve volnoběhu!

V pravidelných, krátkých časových intervalech provádějte kontrolu pracovního nástroje a při znatelných změnách proveďte kontrolu okamžitě:

- Motor vypněte, stroj držte pevně a bezpečně.
- Zkontrolujte jeho stav a pevně upnutí, dbejte na praskliny.
- Poškozené pracovní nástroje okamžitě vyměňte, a to i při nepatrných, vlasových prasklinkách.

Pravidelně i během práce čistíte pásmo pracovního nástroje a ochranného krytu.

- Vypněte motor.
- Navlékněte si pracovní rukavice.
- Odstraňte trávu, plevel, přilnutou půdu (hrudky!) apod.

K výměně pracovního nástroje vždy vypněte motor – **hrozí nebezpečí úrazu!**

Poškozené nebo naprasklé pracovní nástroje již dále nepoužívejte a nikdy je neopravujte – např. svařováním nebo narovnáváním – následkem by byla změna tvaru (nevyváženost).

Po skončení práce

Po skončení práce, resp. před opuštěním stroje: vypněte motor.

Pracovní nástroj po skončení práce pravidelně očištějte od nečistot, půdy a zbytků rostlin – používejte rukavice – **hrozí nebezpečí úrazu!**

Pro čištění nikdy nepoužívejte žádné prostředky rozpouštějící tuky.

Povrch pracovních nástrojů z kovu po důkladném vyčištění potřete antikoročním prostředkem.

Pokyny pro údržbu a opravy

Pravidelně provádět úkony pro údržbu stroje. Provádět pouze takové údržbářské a opravářské úkony, které jsou uvedeny v návodech k použití MultiNástroje a MultiMotoru. Veškeré ostatní práce nechat provést u odborného prodejce.

STIHL doporučuje nechat provádět údržbářské a opravářské úkony pouze u autorizovaného, odborného prodejce výrobků STIHL. Autorizovaným odborným prodejcům výrobků STIHL jsou pravidelně nabízena odborná školení a k jejich dispozici jsou dodávány Technické informace.

Používat pouze vysokokvalitní náhradní díly. Jinak hrozí eventuální nebezpečí úrazů nebo poškození stroje. V případě dotazů k tomuto tématu se informujte u odborného prodejce.

Firma STIHL doporučuje používat originální náhradní díly značky STIHL. Jsou svými vlastnostmi optimálně přizpůsobeny jak výrobku samotnému, tak i požadavkům uživatele.

K provedení oprav, údržbářských úkonů a čištění vždy zásadně **vypnout motor – hrozí nebezpečí úrazu!**

Použití



MultiNástroj Vertikulátor RL-MM je určen pro provětrávání travnatých ploch (vertikulování).

Provádění přípravných prací

Příliš suchou travnatou plochu mírně postříkat vodou: tím půda mírně změkne, vzniká menší množství prachu.

! VAROVÁNÍ

Z pracovního pásma odstranit veškeré překážky a předměty.

- Určit směr chůze pro vertikulování.

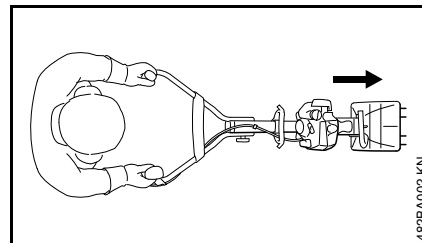

S MultiMotorem osazeným vertikátorem RL-MM se pracuje směrem dopředu.

Vertikulační nože smějí být vždy provozovány jenom v jedné poloze. Šipky na vertikulačních nožích udávají potřebný směr pohybu – viz "Montáž MultiNástroje".

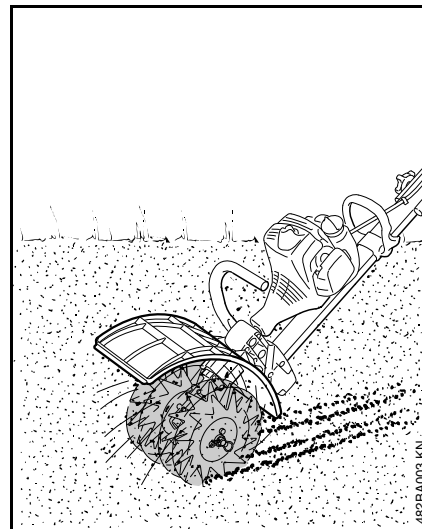

! VAROVÁNÍ

Nepracovat nikdy bez ochranného krytu!

Ten odvádí odstraněný a odříznutý materiál jak od stroje, tak od jeho obsluhy.

Vertikulování trávniku

- Řídkovou rukojeť uvést do pracovní polohy.
- Startování motoru
- Pracovat nejméně s polovičním plynem resp. na plný plyn.
- Zvolit takovou posuvnou sílu vpřed, aby se dosáhlo požadované pracovní hloubky a otáčky motoru podstatně neklesly.
- Nikdy nevolit větší rychlost posuvné síly než jaká je obvyklá rychlost chůze.
- Vertikulační nože nikdy nevlačovat do země!

Čištění vertikulačních nožů

Při práci se mohou části rostlin jako např. tráva nebo kořinky obtočit velice pevně okolo upínky náradí či se pevně navinout mezi vertikulační nože. K čištění vertikulačních nožů:

- Vypnout motor.
- Navléknout si rukavice.
- Pružinovou svorku vytáhnout z hřídele.
- Vertikulační nože stáhnout z hřídele.
- Odstranit zbytky kořenů, rostlin a zeminy.

Pro montáž viz "Montáž MultiNástroje".

Přípustné MultiMotory

Používat pouze MultiMotory, které firma STIHL dodala nebo které pro montáž výslovně povolila.

Provoz tohoto MultiNástroje je přípustný jenom s MultiMotorem STIHL MM 56.

Montáž MultiNástroje

Demontáž k dispozici stojích MultiNástrojů

! VAROVÁNÍ

Navléct si pracovní rukavice – **hrozí nebezpečí poranění** ostrými, špičatými MultiNástroji a/nebo horkým povrchem převodovky.

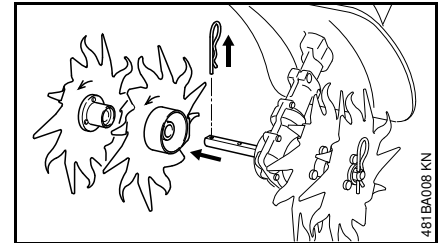

- Stáhnout pružinovou svorku a eventuálně nasazené MultiNástroje stáhnout z hřídele – viz také "Montáž MultiNástroje" v návodu k použití stávajícího MultiNástroje.
- V případě potřeby vyčistit převodovku.

Kontrola polohy převodovky

! VAROVÁNÍ

Zkontrolovat správnou polohu převodovky, příp. ji nastavit – **hrozí nebezpečí úrazu** nesprávným směrem otáčení MultiNástroje!

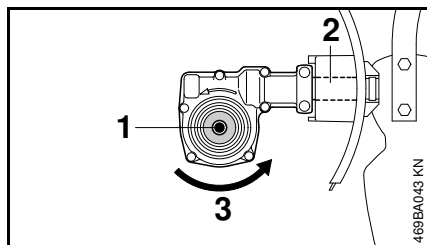

Hřídel (1) leží pod tyčí (2).

Směr otáčení (3) MultiNástroje.

Nastavení polohy převodovky v případě potřeby

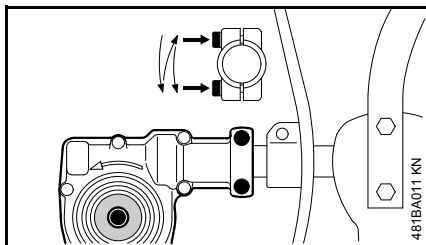

- Povolit svěrací šrouby na převodovce.
- Přebodovku pootočit o 180°.
- Přebodovku vyrovnat do správné polohy.
- Oba svěrací šrouby na převodovce utáhnout dle níže uvedeného schématu:
 - první šroub jenom mírně utáhnout
 - druhý šroub jenom mírně utáhnout
 - první šroub pevně utáhnout
 - druhý šroub pevně utáhnout

UPOZORNĚNÍ

Převodovka se již nesmí nechat na tyči otáčet.

Montáž MultiNástroje

- Vertikulační nože rozřídít patričně dle umístění na hřídeli – přitom dbát na následující:

Levé a pravé vertikulační nože jsou rozdílné. Směr otáčení je na převodovce a na vertikulačních nožích označen šipkou a ty musejí spolu souhlasit.

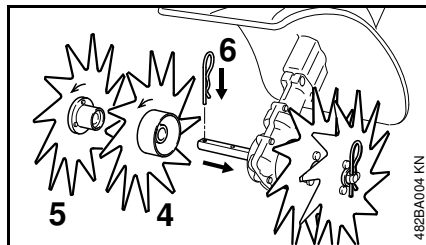

- Vnitřním, pravým vertikulačním nožem (4) otáčet na hřídeli tak, až se nechá nasunout – přitom dbát na šipky směru otáčení.

Vnitřní vertikulační nůž má větší náboj než vnější vertikulační nůž.

- Vnější, pravým vertikulačním nožem (5) otáčet na hřídeli tak, až se nechá nasunout – přitom dbát na šipky směru otáčení.
- Pružinovou svorku (6)) vsunout do otvoru hřídele a zaaretovat ji tam – pružinovou svorku pak na plochu přiložit k vertikulačnímu noži
- Vertikulační nůž na levé straně namontovat stejným způsobem.

Startování / vypínání stroje

Startování motoru

Při startování dbát zásadně na provozní pokyny pro MultiMotor!

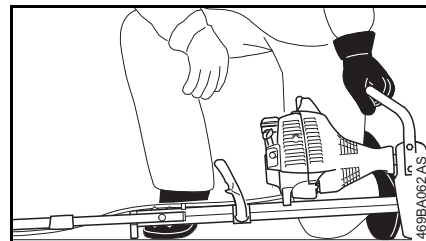
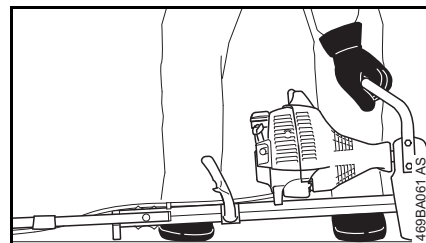

- Řídkovou rukojeť vyklopit do pracovní polohy.
- Kola, pokud se na stroji nachází, zaklopte – viz "Kola" v návodu k použití pro MultiMotoru.
- Vodítko stroje, pokud se na stroji nachází, zaklapnout.
- Stroj položte bezpečně na zem: pracovní nástroj se nesmí dotýkat ani země, ani jiných předmětů – stroj leží na přírubě na motoru a na podpěrci na rámu.
- Zajmout pevný a bezpečný postoj – tak, ja je to uvedeno na obrázku.

VAROVÁNÍ

Vždy stůjte stranou od stroje, nikdy nestůjte vpředu v prostoru pracovního nástroje – **hrozí nebezpečí úrazu** rotujícím pracovním nástrojem!

- Stroj levou rukou **pevně** přitlačte k zemi – ruka je na kruhové trubkové rukojeti – přitom se nedotýkejte ani plynové páčky, ani aretační páčky

UPOZORNĚNÍ

Nikdy nestoupat nohou na trubkovou rukojeť nebo na rám, ani si na ně neklekat.

VAROVÁNÍ

Při startování motoru může po jeho naskočení dojít k okamžitému pohánění pracovního nástroje – proto ihned po naskočení motoru krátce stisknout plynovou páčku – motor přejde do volnoběhu.

Další postup při startování je popsán v návodu k použití pro MultiMotor.

Vypnutí motoru

- Viz návod k použití pro MultiMotor.

Skladování stroje

Při provozních přestávkách delších než cca. 3 měsíce

- Vertikální nože sejmout, vyčistit a zkontrolovat.
- Stroj uskladnit na suchém a bezpečném místě. Chránit před použitím nepovolanými osobami (např. dětmi).

Pokyny pro údržbu a ošetřování

Následující údaje se vztahují na běžné provozní podmínky. Při ztížených podmínkách (velký výskyt prachu atd.) a v případě delší denní pracovní doby se musejí zde uvedené intervaly odpovídajícím zkrátit.

Přístupné šrouby a matice

- V případě potřeby je dotáhnout.

Nože

- Provést optickou kontrolu, zkontrolovat pevné usazení před započítím práce a po každém doplnění nádržky.
- V případě potřeby zkontrolovat stav vyváženosti, v případě nevyváženosti je vyměnit.
- V případě poškození je vyměnit.

Bezpečnostní nálepka

- Nečitelné bezpečnostní nálepky vyměnit.

Jak minimalizovat opotřebení a jak zabránit poškození

Dodržením pokynů uvedených v tomto návodu k použití a pokynů v návodu k použití pro MultiMotor se zabrání přílišnému opotřebení a poškození stroje.

Použití, údržbu a skladování stroje je bezpodmínečně nutné provádět pečlivě tak, jak je to popsáno v těchto návodech k použití.

Za veškeré škody, které budou způsobeny nedodržením bezpečnostních předpisů a pokynů pro obsluhu a údržbu, nese odpovědnost sám uživatel. Toto platí speciálně pro níže uvedené případy:

- firmou STIHL nepovolené změny provedené na výrobku
- použití nástrojů nebo příslušenství, které nejsou pro stroj povoleny, nejsou vhodné nebo jsou provedeny v méněhodnotné kvalitě
- účelu stroje neodpovídajícím použití
- použití stroje při sportovních a soutěžních akcích
- škody, vzniklé následkem dalšího použití stroje s poškozenými konstrukčními díly

Údržbářské úkony

Veškeré, v kapitole "Pokyny pro údržbu a ošetřování" uvedené úkony musejí být prováděny pravidelně. Pokud tyto úkony nemůže provést sám uživatel, musí jimi být pověřen odborný prodejce.

STIHL doporučuje nechat provádět údržbářské a opravářské úkony pouze u autorizovaného, odborného prodejce výrobků STIHL. Autorizovaným odborným prodejcům výrobků STIHL jsou pravidelně nabízena odborná školení a k jejich dispozici jsou dodávány Technické informace.

V případě neprovedení nebo při neodborném provedení těchto úkonů může dojít ke škodám na stroji, za které nese zodpovědnost pouze sám uživatel. Toto platí zejména pro níže uvedené případy:

- škody způsobené korozí a jiné škody vzniklé následkem nesprávného skladování
- škody na stroji způsobené použitím náhradních dílů podřadné kvality

Součásti podléhající opotřebení

Některé díly stroje podléhají i při předpisům a určení odpovídajícímu používání přirozenému opotřebení a v závislosti na druhu a délce použití je třeba tyto díly včas vyměnit. Jedná se mimo jiné o:

- vertikulační nože
- připevňovací díly pro vertikulační nože
- ochranný kryt

Důležité konstrukční prvky

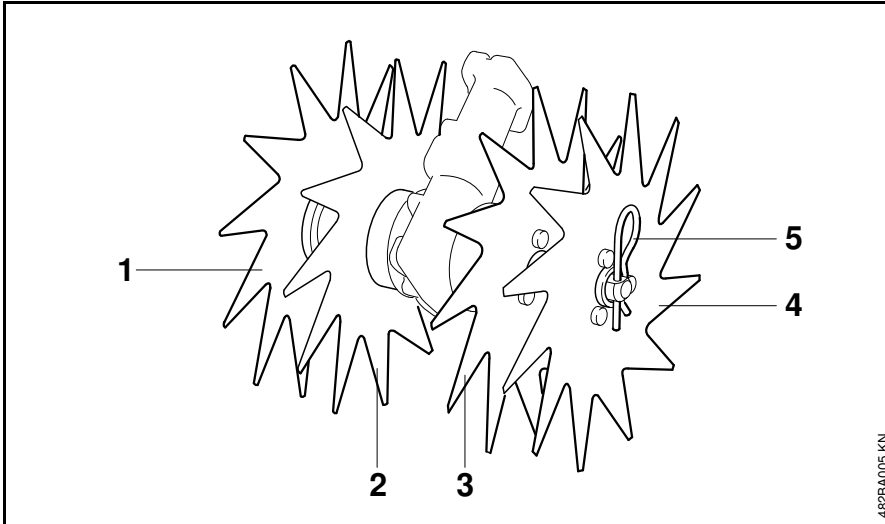

- 1 vnější, pravý vertikulační nůž
- 2 vnitřní pravý vertikulační nůž
- 3 vnitřní levý vertikulační nůž
- 4 vnější levý vertikulační nůž
- 5 pružinová svorka

Technická data

Pracovní nástroj

4 vertikulační nože	
Průměr:	230 mm
Pracovní šířka:	200 mm

Hmotnost

4 nože s nábojem:	2,0 kg
-------------------	--------

Akustické a vibrační hodnoty

Ke zjištění akustických a vibračních hodnot se u strojů s MultiNástrojem RL-MM zohledňují provozní stavy volnoběhu a jmenovitých maximálních otáček v poměru 1:6.

Podrobnější údaje ke splnění směrnice pro zaměstnavatele Vibrace 2002/44/ES viz www.stihl.com/vib.

Hladina akustického výkonu L_{peq} podle EN 13684

MM 56 s RL-MM:	93°dB(A)
----------------	----------

Hladina akustického výkonu L_w podle ISO 13684

MM 56 s RL-MM:	102°dB(A)
----------------	-----------

Vibrační hodnota $a_{hv,eq}$ podle EN°13684

	Rukojeť vlevo	Rukojeť vpravo
MM°56 s RL-MM:	4,1 m/s ²	4,5 m/s ²

Pro hladinu akustického tlaku a hladinu akustického výkonu činí faktor-K podle RL 2006/42/EG = 2,0 dB(A); pro vibrační hodnotu činí faktor-K podle RL 2006/42/EG = 2,0 m/s².

REACH

REACH je názvem vyhlášky EG o registraci, klasifikaci a povolení chemikálií.

Informace ke splnění vyhlášky (EG) REACH č. 1907/2006 viz www.stihl.com/reach

Pokyny pro opravu

Uživatelé tohoto stroje směji provádět pouze takové údržbářské a ošetřovací úkony, které jsou popsány v tomto návodu k použití. Obsáhlejší opravy směji provádět pouze odborní prodejci.

STIHL doporučuje nechat provádět údržbářské a opravářské úkony pouze u autorizovaného, odborného prodejce výrobků STIHL. Autorizovaným odborným prodejcům výrobků STIHL jsou pravidelně nabízena odborná školení a k jejich dispozici jsou dodávány Technické informace.

Při opravách do stroje montovat pouze firmou STIHL pro daný typ stroje povolené náhradní díly nebo technicky adekvátní díly. Používat pouze vysokokvalitní náhradní díly. Jinak hrozí eventuální nebezpečí úrazů nebo poškození stroje.

Firma STIHL doporučuje používat originální náhradní díly značky STIHL.

Originální náhradní díly značky STIHL se poznají podle číselného označení náhradních dílů STIHL, podle loga **STIHL** a případně podle znaku  pro náhradní díly STIHL (na drobných součástkách může být také uveden pouze tento znak).

Likvidace stroje

Při likvidaci dbát na v dané zemi platné předpisy o likvidaci.

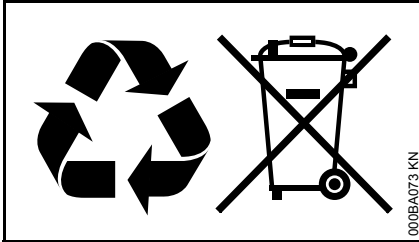

Výrobky STIHL nepatří do domácího odpadu. Výrobek STIHL, akumulátor, příslušenství a obal odevzdat do sběrný pro recyklaci zohledňující ochranu životního prostředí.

Aktuální informace o likvidaci jsou k dostání u odborného, autorizovaného prodejce výrobků STIHL.

Prohlášení o konformitě EU



ANDREAS STIHL AG & Co. KG
Badstr. 115
D-71336 Waiblingen

Německo

na vlastní zodpovědnost prohlašuje, že

konstrukce: MultiNástroj
tovární značka: STIHL
typ: RL-MM
sériová identifikace: 4601

zdvihový objem
s MM 56: 27,2 cm³

odpovídá patřičným předpisům směrnice 2006/42/ES a byl vyvinut a vyroben ve shodě s následujícími normami ve verzích platných k datu výroby:

EN ISO 12100, EN 13684 (v kombinaci s uvedeným MultiMotorem MM 56)

Technické podklady jsou uloženy u:

ANDREAS STIHL AG & Co. KG
Homologace výrobku

Waiblingen, 28.02.2018

ANDREAS STIHL AG & Co. KG

v zast.

Thomas Elsner

vedoucí managementu výrobků a služeb

Adresy

Hlavní sídlo firmy STIHL

ANDREAS STIHL AG & Co. KG
Postfach 1771
71307 Waiblingen

Distribuční společnosti STIHL

NĚMECKO

STIHL Vertriebszentrale AG & Co. KG
Robert-Bosch-Straße 13
64807 Dieburg
Telefon: +49 6071 3055358

RAKOUSKO

STIHL Ges.m.b.H.
Fachmarktstraße 7
2334 Vösendorf
Telefon: +43 1 86596370

ŠVÝCARSKO

STIHL Vertriebs AG
Isenrietstraße 4
8617 Mönchaltorf
Telefon: +41 44 9493030

ČESKÁ REPUBLIKA

Andreas STIHL, spol. s r.o.
Chrlická 753
664 42 Modřice

Dovozci firmy STIHL

BOSNA-HERCEGOVINA

UNIKOMERC d. o. o.
Bišće polje bb
88000 Mostar
Telefon: +387 36 352560
Fax: +387 36 350536

CHORVATSKO

UNIKOMERC – UVOZ d.o.o.

Sjedište:
Amruševa 10, 10000 Zagreb

Prodaja:
Ulica Kneza Ljudevita Posavskog 56,
10410 Velika Gorica

Telefon: +385 1 6370010
Fax: +385 1 6221569

TURECKO

SADAL TARIM MAKİNALARI DIŞ
TİCARET A.Ş.
Alsancak Sokak, No:10 I-6 Özel Parsel
34956 Tuzla, İstanbul
Telefon: +90 216 394 00 40
Fax: +90 216 394 00 44

0458-482-1021

tschechisch



www.stihl.com



0458-482-1021