

STIHL TS 710.0i,  
910.0i

**STIHL**



2 - 28      Návod k použití



## Obsah

1	Úvod.....	2
2	Informace k tomuto návodu k použití.....	2
3	Přehled.....	2
4	Bezpečnostní pokyny.....	3
5	Příprava rozbrušovacího stroje k práci.....	11
6	Montáž rozbrušovacího stroje.....	11
7	Přestavba rozbrušovacího stroje.....	12
8	Nastavení ochranného krytu.....	17
9	Připravte palivovou směs a rozbrušovací stroj natankujte.....	17
10	Startování a vypínání motoru.....	19
11	Kontrola rozbrušovacího stroje.....	19
12	Práce s rozbrušovacím strojem.....	20
13	Po skončení práce.....	22
14	Převrava.....	23
15	Skladování.....	23
16	Čištění.....	23
17	Údržba.....	23
18	Oprava.....	24
19	Odstranění poruch.....	24
20	Technická data.....	25
21	Dělicí brusné kotouče.....	26
22	Náhradní díly a příslušenství.....	27
23	Likvidace.....	27
24	Prohlášení o konformitě EU.....	27
25	UKCA-Prohlášení o konformitě.....	28
26	Adresy.....	28

## 1 Úvod

Vážená zákaznice, vážený zákazníku,

těší nás, že jste se rozhodli pro firmu STIHL. Vytvíráme a vyrábíme naše výrobky ve špičkové kvalitě podle potřeb našich zákazníků. Tím vznikají výrobky s vysokým stupněm spolehlivosti i při extrémním namáhání.

STIHL je zárukou špičkové kvality také v servisních službách. Náš odborný prodej zajišťuje kompetentní poradenství a instruktaž, jakož i obsáhlou technickou podporu.

STIHL se výslovně zasazuje za trvale udržitelné a zodpovědné zacházení s přírodou. Tento návod k použití Vám má být oporou při bezpečném a ekologickém používání Vašeho výrobku STIHL po dlouhý čas.

Děkujeme Vám za Vaši důvěru a přejeme mnoho spokojenosti s Vaším výrobkem STIHL.

*N. S. Stihl*

Dr. Nikolas Stihl

**DŮLEŽITÉ! PŘED POUŽITÍM SI NÁVOD PŘEČTĚTE A ULOŽTE JEJ PRO DALŠÍ POTŘEBU.**

## 2 Informace k tomuto návodu k použití

### 2.1 Označení varovných odkazů v textu



#### VAROVÁNÍ

- Odkaz upozorňuje na nebezpečí, která mohou vést k těžkým úrazům či usmrčení.
  - ▶ Uvedená opatření mohou zabránit těžkým úrazům či usmrčení.

#### UPOZORNĚNÍ

- Odkaz upozorňuje na nebezpečí, která mohou vést k věcným škodám.
  - ▶ Uvedená opatření mohou zabránit věcným škodám.

### 2.2 Symboly v textu



Tento symbol odkazuje na kapitolu v tomto návodu k použití.

## 3 Přehled

### 3.1 Rozbrušovací stroj

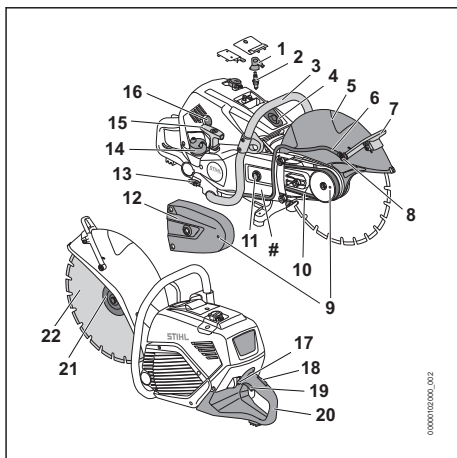

#### 1 Nástrčka zapalovací svíčky

Nástrčka zapalovací svíčky spojuje kabel zapalování se zapalovací svíčkou.

#### 2 Zapalovací svíčka

Zapalovací svíčka zapaluje směs paliva a vzduchu v motoru.

- 3 Trubková rukojeť**  
Trubková rukojeť slouží k držení, vedení a nošení rozbrušovacího stroje.
- 4 Dekompresní ventil**  
Dekompresní ventil usnadňuje startování motoru.
- 5 Ochranný kryt**  
Ochranný kryt chrání uživatele před předměty vymršťovanými do výšky a před kontaktem s dělicím brusným kotoučem.
- 6 Vodovodní hadice**  
Vodní hadice přivádí vodu k trysce.
- 7 Přestavovací rukojeť**  
Přestavovací rukojeť slouží k nastavení ochranného krytu.
- 8 Vodní tryska**  
Vodní tryska slouží k vázání prachu.
- 9 Aretace vřetene**  
Aretace vřetene slouží k nasazení a sejmutí dělicího brusného kotouče.
- 10 Žebrovaný klínový řemen**  
Žebrovaný klínový řemen pohání dělicí brusný kotouč.
- 11 Napínací matice**  
Napínací matice slouží k uvolnění žebrovaného klínového řemene.
- 12 Kryt řemenu**  
Kryt řemenu chrání žebrovaný klínový řemen.
- 13 Uzavírací kohout**  
Uzavírací kohout otevírá a zavírá přívod vody.
- 14 Uzávěr palivové nádržky**  
Uzávěr palivové nádržky uzavírá palivovou nádržku.
- 15 Startovací rukojeť**  
Startovací rukojeť slouží k nastartování motoru.
- 16 Ruční čerpadlo paliva**  
Ruční čerpadlo paliva usnadňuje startování motoru.
- 17 Zastavovací spínač**  
Zastavovacím spínačem se rozbrušovací stroj vypíná.
- 18 Pojistka plynové páčky**  
Pojistka plynové páčky slouží k deblokaci plynové páčky.
- 19 Plynová páčka**  
Plynová páčka slouží k akceleraci motoru.

- 20 Ovládací rukojeť**  
Ovládací rukojeť slouží k ovládání, držení a vedení rozbrušovacího stroje.
- 21 Šroub**  
Šroub slouží k upevnění přítlačného kotouče.
- 22 Přítlačný kotouč**  
Přítlačný kotouč slouží k upevnění dělicího brusného kotouče.
- 23 Dělicí brusný kotouč**  
Dělicí brusný kotouč rozbrušuje materiál.

## # Výrobní číslo

### 3.2 Symboly

Tyto symboly se mohou nacházet na rozbrušovacím stroji a mají následující význam:



Tento symbol označuje palivovou nádržku.



Tento symbol označuje dekompresní ventil.



Tento symbol označuje vodní přípojku a uzávěrný ventil.



Tento symbol označuje zastavovací spínač.



Zaručená hladina akustického výkonu podle směrnice 2000/14/ES v dB(A) za účelem porovnatelnosti akustických emisí výrobků.

## 4 Bezpečnostní pokyny

### 4.1 Varovné symboly

#### Rozbrušovací stroj

Varovné symboly na rozbrušovacím stroji mají následující význam:



Dodržujte bezpečnostní pokyny a jejich opatření.



Návod k použití je třeba si přečíst, porozumět mu a uložit ho pro další potřebu.



Noste ochranné brýle, ochranu sluchu a protiprachovou masku nebo ochranu dýchacích cest.



Pracujte s nepoškozeným rozbrušovacím strojem s nepoškozeným otvorem vřetena.



Dbejte na bezpečnostní pokyny ohledně zpětného rázu a jejich bezpečnostní opatření.



Dodržujte bezpečnostní pokyny týkající se nebezpečí požáru způsobeného žhavými částicemi materiálu a s tím spojená opatření.



Během práce nevdechujte vznikající prach ani výpary.

## 4.2 Řádné používání

Rozbrušovací stroj STIHL TS 710.0i, 910.0i slouží mimo jiné pro následující použití:

- Rozbrušování dlaždic
- Rozbrušování trubek, kulatých a dutých těles
- Rozbrušování betonových trubek

Rozbrušovací stroj neslouží pro níže uvedené použití:

- Rozbrušování azbestu
- Rozbrušování dřeva nebo dřevěných předmětů

## ▲ VAROVÁNÍ

- Pokud rozbrušovací stroj a dělicí brusný kotouč není používán v souladu se svým účelem, může dojít k těžkým úrazům či úmrtí osob a mohou vzniknout věčné škody.
  - ▶ Rozbrušovací stroj používejte tak, jak je popsáno v tomto návodu k použití.
  - ▶ Dělicí brusný kotouč používejte tak, jak je popsáno v návodu k použití dělicího brusného kotouče.

## 4.3 Požadavky na uživatele

### ▲ VAROVÁNÍ

- Uživatelé bez instruktáže nemohou rozpoznat nebo dobře odhadnout nebezpečí hrozící při používání rozbrušovacího stroje. Uživatel nebo jiné osoby mohou utrpět těžká nebo smrtelná zranění.



- ▶ Návod k použití je třeba si přečíst, porozumět mu a uložit ho pro další potřebu.

- ▶ Pokud bude rozbrušovací stroj předáván další osobě: předejte zároveň s ním vždy návod k použití.
- ▶ Zajistěte, aby uživatel splňoval níže uvedené požadavky:
  - Uživatel je odpočatý.
  - Uživatel je tělesně, sensoricky a duševně schopen rozbrušovací stroj obsluhovat a pracovat s ním. Pokud je uživatel tělesně, sensoricky a duševně

způsobit pouze částečně, smí s výrobkem pracovat pouze pod dohledem nebo po zaškolení odpovědnou osobou.

- Uživatel nemůže rozpoznat a dobře odhadnout nebezpečí hrozící používáním rozbrušovacího stroje.
- Uživatel je plnoletý nebo bude podle národních předpisů pod dohledem zaškolený pro výkon povolání.
- Uživatel obdržel instruktáž od odborného prodejce výrobků STIHL nebo od osoby znalé odborné tematiky ještě dříve, než s rozbrušovacím strojem začne poprvé pracovat.
- Uživatel není pod vlivem alkoholu, léků nebo drog.
  - ▶ V případě nejasností: vyhledejte odborného prodejce STIHL.

- Zapalování rozbrušovacího stroje vytváří elektromagnetické pole. Elektromagnetické pole může ovlivnit kardiostimulátor. Uživatel se může vážně nebo smrtelně zranit.
  - ▶ Pokud je uživatel nositelem kardiostimulátoru: zajistěte, aby kardiostimulátor nebyl ovlivněn.

## 4.4 Oblečení a vybavení

### ▲ VAROVÁNÍ

- Během práce mohou být dlouhé vlasy vtaženy do rozbrušovacího stroje. Uživatel se může vážně zranit.

- ▶ Dlouhé vlasy svažte a zajistěte tak, aby se nacházely nad rameny.



- ▶ Noste těsně přiléhající ochranné brýle. Vhodné ochranné brýle byly přezkoušeny podle normy EN 166 nebo podle národních předpisů a na trhu jsou k dostání s patřičným označením.

- ▶ Noste těsně přiléhající bundu či košili s dlouhým rukávem.

- Během práce vzniká hluk. Hluk může poškodit sluch.



- ▶ Noste ochranu sluchu.

- Při rozbrušování oceli vznikají jiskry. Jiskry mohou zapálit oděv. Uživatel se může vážně zranit.
  - ▶ Noste proto oděvy z nehořlavého materiálu (např. kůže nebo bavlna s nehořlavou úpravou).
  - ▶ Nenoste oděvy ze syntetických vláken.
  - ▶ Oblečení udržujte čisté, bez hořlavých nánosů (např. třísek, paliva nebo oleje).

- Shora padající předměty mohou vést ke zranění hlavy.



▶ Pokud během práce mohou shora padat předměty, noste ochrannou přilbu.

- Během práce může dojít k rozvíření prachu a ke vzniku prašného oparu. Vdechovaný prach a prašný opar mohou poškodit zdraví a vyvolat alergické reakce.



▶ Pokud vzniká prach: Noste protiprachovou masku.  
▶ Při výskytu par nebo kouře: Použijte ochranu dýchacích cest.

- Během práce se může uživatel dostat do kontaktu s dělicím brusným kotoučem. Uživatel se může vážně zranit.

▶ Noste pracovní rukavice z odolného materiálu.  
▶ Noste dlouhé kalhoty z odolného materiálu.



▶ Noste vysokou ochrannou obuv s ocelovou špičkou.

## 4.5 Pracovní pásma a okolí

### ▲ VAROVÁNÍ

- Nezáčastněné osoby, děti a zvířata nemohou rozpoznat ani odhadnout nebezpečí hrozící při používání rozbrušovacího stroje a předměty vymrštěnými do výšky. Nezáčastněné osoby, děti a zvířata mohou utrpět těžká zranění a může dojít k věcným škodám.
  - ▶ Udržujte nezáčastněné osoby, děti a zvířata mimo pracovní oblast.
  - ▶ Rozbrušovací stroj nenechávejte nikdy bez dozoru.
  - ▶ Zajistěte, aby si děti nemohly s rozbrušovacím strojem hrát.
- Když motor běží, proudí z tlumiče výfuku horké spaliny. Horké spaliny mohou zapálit snadno hořlavé materiály a způsobit požáry.
  - ▶ Horký proud spalin udržujte z dosahu hořlavých materiálů.

## 4.6 Bezpečnosti odpovídající stav

### 4.6.1 Rozbrušovací stroj

Rozbrušovací stroj je ve stavu odpovídající bezpečnosti, když jsou splněny níže uvedené podmínky:

- Rozbrušovací stroj je nepoškozený.
- Vřeteno rozbrušovacího stroje je nepoškozené.
- Z rozbrušovacího stroje nevytéká žádné palivo.

- Uzávěr palivové nádržky je uzavřen.
- Rozbrušovací stroj je čistý.
- Ovládací prvky fungují a nejsou změněny.
- Ochranný kryt je správně nastaven.
- Dělicí brusný kotouč je správně namontován.
- Originální příslušenství STIHL pro tento rozbrušovací stroj je namontováno.
- Příslušenství je namontováno správně.

### ▲ VAROVÁNÍ

- Ve stavu neodpovídající bezpečnosti nemohou konstrukční díly již bezpečně fungovat, bezpečnostní zařízení mohou být vyřazena z provozu a může vytékat palivo. Může dojít k těžkým úrazům nebo usmrcení osob.
  - ▶ Pracujte vždy pouze s nepoškozeným rozbrušovacím strojem.
  - ▶ Pokud je vřeteno poškozené: s rozbrušovacím strojem nepracujte.
  - ▶ Pokud z rozbrušovacího stroje vytéká palivo: s rozbrušovacím strojem nepracujte a kontaktujte odborného prodejce výrobků STIHL.
  - ▶ Zavřete závěr palivové nádržky.
  - ▶ Pokud je rozbrušovací stroj znečištěný: Vyčistěte rozbrušovací stroj.
  - ▶ Pokud ovládací prvky nefungují: s rozbrušovacím strojem nepracujte.
  - ▶ Instalujte pouze originální příslušenství STIHL určené pro tento rozbrušovací stroj.
  - ▶ Ochranný kryt a rozbrušovací stroj namontujte tak, jak je to popsáno v tomto návodu k použití.
  - ▶ Příslušenství montujte tak, jak je to popsáno v tomto návodu k použití nebo v návodu k použití daného příslušenství.
  - ▶ Do otvorů rozbrušovacího stroje nestrkejte žádné předměty.
  - ▶ Opotřebované nebo poškozené štítky s upozorněními vyměňte.
  - ▶ V případě nejasností: vyhledejte odborného prodejce STIHL.

### 4.6.2 Diamantový řezný kotouč

Diamantový řezný kotouč je ve stavu odpovídající bezpečnosti, když jsou splněny níže uvedené podmínky:

- Diamantový řezný kotouč a jeho otvor vřetena jsou nepoškozené.
- Přípustný počet otáček diamantového řezného kotouče je stejný nebo vyšší než maximální počet otáček vřetena rozbrušovacího stroje.
- Diamantový řezný kotouč není deformovaný ani zbarvený.

## ⚠ VAROVÁNÍ



- ▶ Pracujte s nepoškozeným diamantovým řezným kotoučem s nepoškozeným otvorem vřetena.



- ▶ Přesvědčte se, že je přípustný počet otáček diamantového řezného kotouče stejný nebo vyšší než maximální počet otáček vřetena rozbrušovacího stroje.
- ▶ Pokud je diamantový řezný kotouč deformovaný nebo zbarvený: vyměňte řezný kotouč.
- ▶ V případě nejasností: vyhledejte odborného prodejce STIHL.
- Rozbrušovací stroj neslouží k řezání plastů. Pro řezání vodovodních plastových trubek z PP, PE nebo PVC byl vyvinut speciální řezný kotouč (D-G80).
  - ▶ Pokud se mají řezat plastové vodovodní trubky: Použijte řezný kotouč D-G80.

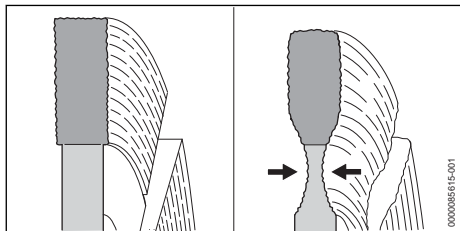

- Pokud mají být rozbrušovány povrchy vozovek, je možné se proříznout do podkladové vrstvy (šterku). Řezání do šterku může u diamantových řezných kotoučů vést k nadměrnému opotřebení jádra. Diamantový řezný kotouč se může poškodit.
  - ▶ Pokud mají být rozbrušovány povrchy vozovek: Neřežte do podkladové vrstvy (šterku).

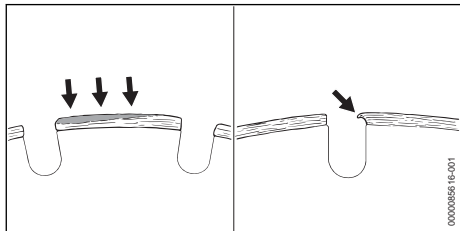

- Tyto nárůstky se mohou tvořit jako světle šedý povlak na vrchních stranách diamantových segmentů diamantového řezného kotouče. Tyto nárůstky se usazují na diamantech v segmentech a otupují diamantové segmenty. Nárůstky mohou zesilovat vibrace a způsobovat tvorbu jisker. Pokud se pracuje s diamantovým řezným kotoučem, na němž vznikly nárůstky, může vznikat silné teplo. Diamantový řezný kotouč se může poškodit.
  - ▶ Pokud se na diamantovém řezném kotouči vytvořily nárůstky: vyměňte diamantový řezný kotouč.

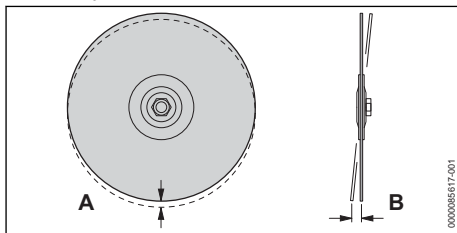

- Pokud se používá diamantový řezný kotouč, může poškozené uložení vřetena rozbrušovacího stroje vést k odchylkám v soustřednosti (A) a sousosti (B) diamantového řezného kotouče. Při odchylce soustřednosti (A) může dojít k přetížení a přehřátí jednotlivých diamantových segmentů. Diamantové segmenty se mohou rozžhavit nebo se diamantový řezný kotouč může zlomit. Při odchylce sousosti (B) se může diamantový řezný kotouč příliš zahřát a řezná mezera se může rozšířit.
  - ▶ V případě odchylky soustřednosti (A) nebo sousosti (B): Vyměňte diamantový řezný kotouč.
- Ulpělé nečistoty vzniknou, když určité materiály při rozbrušování ulpí na dělicím brusném kotouči, především při řezání trubek z nesvařitelných plastů (PP, PE, PVC).
  - ▶ Pokud na diamantovém řezném kotouči ulpěly nečistoty: Proveďte „rovnání“ diamantového řezného kotouče krátkými řezy do hrubého materiálu, jako je písekovec, pórobeton nebo asfalt.

### 4.6.3 Řezný kotouč z pryskyřice

Řezný kotouč z pryskyřice je ve stavu odpovídající bezpečnosti, když jsou splněny níže uvedené podmínky:

- Řezný kotouč z pryskyřice a jeho otvor vřetena jsou nepoškozené.
- Přípustný počet otáček řezného kotouče z pryskyřice musí být stejný nebo vyšší než maximální počet otáček vřetena rozbrušovacího stroje.
- Řezný kotouč z pryskyřice není deformovaný ani zbarvený.
- Datum použitelnosti není překročeno.

## ▲ VAROVÁNÍ



- ▶ Pracujte s nepoškozeným dělicím brusným kotoučem s nepoškozeným otvorem vřetena.



- ▶ Přesvědčte se, že je přípustný počet otáček řezného kotouču z pryskyřice stejný nebo vyšší než maximální počet otáček vřetena rozbrušovacího stroje.

- ▶ Pokud je řezný kotouč z pryskyřice deformovaný nebo zbarvený: Vyměňte řezný kotouč z pryskyřice.
- ▶ Pokud řezný kotouč z pryskyřice překročil datum použitelnosti: Vyměňte řezný kotouč z pryskyřice.
- ▶ V případě nejasností: vyhledejte odborného prodejce STIHL.

### 4.6.4 Ochranný kryt

Ochranný kryt je v bezpečnosti odpovídajícím stavu, když jsou splněny níže uvedené podmínky:

- Ochranný kryt není poškozen.
- Ochranný kryt je správně nastaven.

## ▲ VAROVÁNÍ

- Ve stavu neodpovídajícím bezpečnosti nemohou konstrukční díly již bezpečně fungovat a bezpečnostní zařízení mohou být vyřazena z provozu. Uživatel tím může utrpět těžké zranění.

- ▶ Pracujte s nepoškozeným ochranným krytem.
- ▶ Ochranný kryt správně nastavte.
- ▶ V případě nejasností: vyhledejte odborného prodejce STIHL.

### 4.7 Palivo a tankování

## ▲ VAROVÁNÍ

- Palivo, které se používá pro tento rozbrušovací stroj, se skládá ze směsi benzínu a oleje pro dvoutaktní motory. Palivo a benzín jsou vysoce zápalné. Pokud se palivo nebo benzín dostanou do kontaktu s ohněm nebo horkými předměty, mohou palivo nebo benzín způsobit požáry nebo exploze. Může tak dojít k těžkým úrazům či úmrtí osob a ke vzniku věcných škod.

- ▶ Palivo a benzín chraňte před horkem a otevřeným ohněm.
- ▶ Palivo a benzín nerozlijte.
- ▶ Pokud dojde k rozlité paliva: otřete rozlité palivo hadrem a motor zkuste nastartovat

až poté, co jsou všechny části rozbrušovacího stroje suché.

- ▶ Nekuřte.
- ▶ V blízkosti ohně netankujte.
- ▶ Před tankováním motor vypněte a nechtejte ho vychladnout.
- ▶ Motor startujte nejméně 3 metry od místa tankování.
- Vdechané výpary paliva mohou vést k otrávě osob.
  - ▶ Výpary paliva a benzínové výpary nevdychujte.
  - ▶ Tankujte jen na dobře větraných místech.
- Během práce nebo ve velmi teplém prostředí se rozbrušovací stroj zahřívá. V závislosti na druhu paliva, výšce, okolní teplotě a teplotě rozbrušovacího stroje se palivo roztahuje a v palivové nádržce tím může vzniknout přetlak. Když se pak uzávěr palivové nádržky otevře, může palivo vystříknout a vznítit se. Uživatel může utrpět těžká zranění a mohou vzniknout věcné škody.
  - ▶ Před otevřením uzávěru palivové nádržky nechtejte rozbrušovací stroj vždy nejdříve vychladnout.
  - ▶ Uzávěr palivové nádržky otevírejte pomalu a ne najednou.
- Oděv, který se dostane do kontaktu s palivem nebo benzínem, je snadno hořlavý. Může tak dojít k těžkým úrazům či úmrtí osob a ke vzniku věcných škod.
  - ▶ Pokud se oděv dostal do kontaktu s palivem nebo benzínem: převlékněte se do jiného oděvu.
- Palivo, benzín a olej pro dvoutaktní motory mohou ohrozit životní prostředí.
  - ▶ Palivo, benzín a olej pro dvoutaktní motory nerozlijte.
  - ▶ Palivo, benzín a olej pro dvoutaktní motory likvidujte dle předpisů a s ohledem na životní prostředí.
- Pokud by se palivo, benzín nebo olej pro dvoutaktní motory dostaly do styku s pokožkou nebo očima, může dojít k podráždění pokožky či očí.
  - ▶ Vyhněte se kontaktu s palivem, benzínem a olejem pro dvoutaktní motory.
  - ▶ Pokud došlo ke kontaktu s pokožkou: dotčená místa pokožky umyjte velkým množstvím vody a mýdlem.
  - ▶ Pokud došlo ke kontaktu s očima: vyplachujte oči nejméně po dobu 15 minut velkým množstvím vody a vyhledejte lékaře.
- Zapalování rozbrušovacího stroje vytváří jiskry. Jiskry mohou vystupovat ven a ve snadno hořlavém nebo explozivním okolí vyvolat



požáry nebo exploze. Může tak dojít k těžkým úrazům či úmrtí osob a ke vzniku věcných škod.

- ▶ Používejte zapalovací svíčky, které jsou popsány v tomto návodu k použití.
- ▶ Zašroubujte zapalovací svíčku a pevně ji utáhněte.
- ▶ Nástrčku zapalovací svíčky pevně přitiskněte.
- Pokud byl rozbrušovací stroj natankován palivem, které bylo smícháno s nevhodným benzinem nebo nevhodným olejem pro dvoutaktní motory, nebo vykazuje nesprávný směšovací poměr benzínu a oleje pro dvoutaktní motory, může dojít k poškození rozbrušovacího stroje.
  - ▶ Palivo smíchejte tak, jak je to popsáno v tomto návodu k použití.
- Pokud je palivo skladováno delší dobu, může se směs benzínu a oleje pro dvoutaktní motory rozmísit nebo zestátnout. Pokud bude rozbrušovací stroj natankován rozmíseným nebo starým palivem, může dojít k poškození rozbrušovacího stroje.
  - ▶ Před natankováním rozbrušovacího stroje palivo promíchejte.
  - ▶ Používejte směs benzínu a oleje pro dvoutaktní motory, která není starší než 30 dní (STIHL MotoMix: 5 let).

## 4.8 Pracovní postup

### 4.8.1 Pracovní postup

#### **▲ VAROVÁNÍ**

- Pokud se v okolí pracovní oblasti nezdřívají žádné osoby v doslechové vzdálenosti, nemůže být v nouzovém případě poskytnuta žádná pomoc.
  - ▶ Zajistěte, aby se v okolí v doslechové vzdálenosti pracovní oblasti zdržovaly osoby.
- Pokud uživatel nenastartuje motor správně, může nad rozbrušovacím strojem ztratit kontrolu. Uživatel se může vážně zranit.
  - ▶ Motor startujte tak, jak je to popsáno v tomto návodu k použití.
  - ▶ Pokud se dělicí brusný kotouč dotýká země nebo předmětů: motor nestartujte.
- Uživatel již v určitých situacích nemůže soustředěně pracovat. Uživatel může zakopnout, upadnout a těžce se zranit.
  - ▶ Pracujte klidně a s rozvahou.
  - ▶ Pokud jsou světelné poměry a viditelnost špatné: s rozbrušovacím strojem nepracujte.
  - ▶ Rozbrušovací stroj obsluhujte sami.

- ▶ Nikdy se strojem nepracujte nad úrovní ramen.
- ▶ Nepracujte v přílišném předklonu a nikdy se nenaklánějte nad dělicí brusný kotouč.
- ▶ Nikdy nepracujte na nestabilních místech.
- ▶ Nepracujte jen jednou rukou.
- ▶ Dávejte pozor na překážky.
- ▶ Při práci stůjte na zemi a udržujte rovnováhu. Pokud je nutné pracovat ve výškách: používejte vysokozdvížnou pracovní plošinu.
- ▶ Pokud se dostaví známky únavy: udělejte si pracovní přestávku.
- Když motor běží, vytváří se spaliny. Vdechované spaliny mohou osoby otrávit.
  - ▶ Spaliny nedechněte.
  - ▶ S rozbrušovacím strojem pracujte na dobře větraném místě.
  - ▶ Pokud se vyskytne nevolnost, bolesti hlavy, poruchy zraku, poruchy sluchu nebo závratě: práci ukončete a vyhledejte lékaře.
- Pokud uživatel používá ochranu sluchu a motor běží, může dojít k omezenému vnímání a odhadnutí zvuků.
  - ▶ Pracujte klidně a s rozvahou.
- Otáčející se dělicí brusný kotouč může uživatele pořezat. Uživatel se může vážně zranit.
  - ▶ Nedotýkejte se otáčejícího se dělicího brusného kotouče.
  - ▶ Pokud je dělicí brusný kotouč zablokovaný nějakým předmětem: vypněte motor. Teprve potom předmět odstraňte.



- ▶ Nepracujte s pilovým kotoučem nebo jinými ozubenými nástroji.
- ▶ Zuby pilového kotouče se mohou zaseknout. Uživatel se může vážně zranit.
- Pokud se rozbrušovací stroj během práce změní nebo se chová nezvyklým způsobem, může být rozbrušovací stroj v provozně nebezpečném stavu. Může dojít k těžkým úrazům osob a ke vzniku věcných škod.
  - ▶ Ukončete práci a vyhledejte odborného prodejce výrobků STIHL.
- Během práce může rozbrušovací stroj způsobovat vibrace.
  - ▶ Noste rukavice.
  - ▶ Práci přerušujte přestávkami.
  - ▶ Pokud se vyskytnou náznaky poruch prokrvení: vyhledejte lékaře.
- Během práce mohou vznikat jiskry. Jiskry mohou ve snadno hořlavém nebo explozivním okolí vyvolat požáry nebo exploze. Může tak dojít k těžkým úrazům či úmrtí osob a ke vzniku věcných škod.





- ▶ Nikdy nepracujte ve snadno hořlavém nebo explozivním okolí.
  - ▶ Nikdy nerozřezávejte trubky, plechové sudy či jiné nádoby, pokud není jisté, že neobsahují nějaké těkavé, hořlavé či vzňitelné substance.
- Po puštění spínače se dělicí brusný kotouč ještě po určitou krátkou dobu otáčí. Může dojít k těžkému zranění osob.
    - ▶ Vyčkejte, až se dělicí brusný kotouč přestane otáčet.

## 4.9 Reakční síly

### 4.9.1 Gyroskopické síly

#### ▲ VAROVÁNÍ

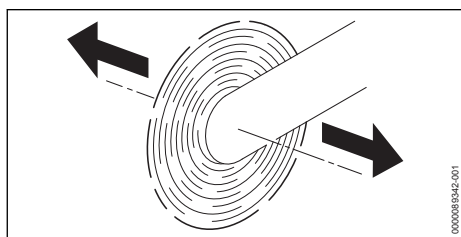

- Pokud pohybuje rozbrušovacím strojem s otáčejícím se dělicím brusným kotoučem ve směru šípky, mohou vznikat gyroskopické síly. Gyroskopické síly se budou snažit rozbrušovací stroj naklopit. Uživatel může ztratit kontrolu nad rozbrušovacím strojem a může být těžce zraněn nebo usmrčen.
  - ▶ Držte rozbrušovací stroj pevně oběma rukama.
  - ▶ Rozbrušovací stroj nenaklánějte.
  - ▶ Pracujte tak, jak je to popsáno v tomto návodu k použití.

### 4.9.2 Odtažení

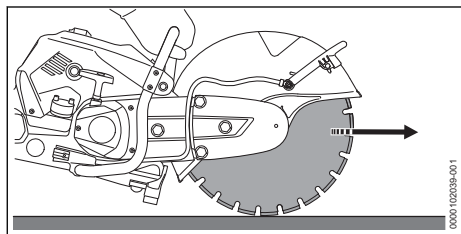

Pokud se pracuje se spodní stranou dělicího brusného kotouče, je rozbrušovací stroj tažen pryč od uživatele.

## ▲ VAROVÁNÍ

- Pokud běžící dělicí brusný kotouč narazí na tvrdý předmět a rychle se zbrzdí, může být rozbrušovací stroj náhle velmi silně odtažen pryč od uživatele. Uživatel může ztratit kontrolu nad rozbrušovacím strojem a může být těžce zraněn nebo usmrčen.
  - ▶ Držte rozbrušovací stroj pevně oběma rukama.
  - ▶ Pracujte tak, jak je to popsáno v tomto návodu k použití.
  - ▶ Dělicí brusný kotouč vedte v řezu vždy rovně.
  - ▶ Nebruste bokem ani nehrubujte.
  - ▶ Pracujte s plným plynem.

### 4.9.3 Zpětný ráz

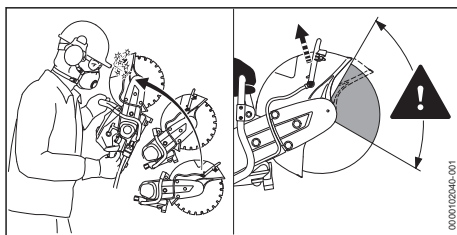

- ▲ Zpětný ráz může vzniknout z níže uvedených příčin:
  - Rotující dělicí brusný kotouč narazí v oblasti kolem horní čtvrtiny špičky vodící lišty na tvrdý předmět a rychle se zpomalí.
  - Rotující dělicí brusný kotouč se vzpříčí.

## ▲ VAROVÁNÍ

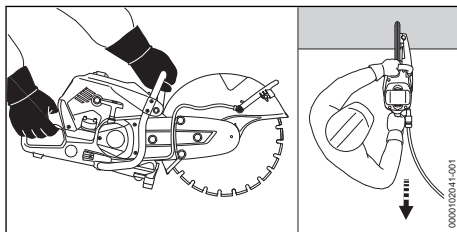

- Pokud dojde ke zpětnému rázu, může být rozbrušovací stroj vymrštěn nahoru směrem k uživateli. Uživatel může ztratit kontrolu nad rozbrušovacím strojem a může být těžce zraněn nebo usmrčen.
  - ▶ Držte rozbrušovací stroj pevně oběma rukama.
  - ▶ Držte tělo mimo rozšířenou oblast otáčení rozbrušovacího stroje.

- ▶ Pracujte tak, jak je to popsáno v tomto návodu k použití.
- ▶ Nikdy nepracujte v pásmu okolo vrchní čtvrtiny dělicího brusného kotouče.
- ▶ Pracujte s plným plynem.
- ▶ Dělicí brusný kotouč do opracovávaného kusu vtáhněte. Nikdy jej nevsunujte.
- ▶ Nepoužívejte pilové kotouče, nástroje z tvrdokovu, vyprošťovací nástroje, nástroje na řezání dřeva ani jiné ozubené nástroje.
- ▶ Pokud se používá diamantový řezný kotouč: rozbrušujte vždy za mokra.
- ▶ Pokud se diamantový řezný kotouč třepe: Diamantový řezný kotouč vyměňte.
- ▶ Nepoužívejte diamantové řezné kotouče s bočním povlakem.
- ▶ Pokud se používá řezný kotouč z pryskyřice, který je vhodný pouze pro řezání za mokra: rozbrušujte za mokra.

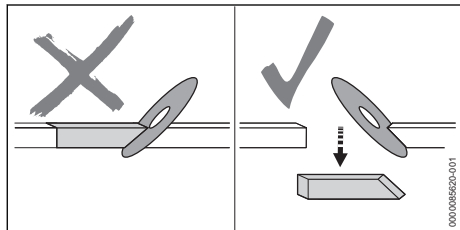

- Dělicí brusný kotouč může být zpomalen kvůli zaklínění, uživatel může ztratit kontrolu nad rozbrušovacím strojem a může být vážně zraněn nebo usmrčen.
  - ▶ Zamezte vzpříčení a zaklínění.
  - ▶ Vždy počítejte s pohybem rozřezávaného předmětu nebo s jinými příčinami, které by mohly způsobit sevření řezu a mohly by způsobit zaklesnutí dělicího brusného kotouče.
  - ▶ Předmět určený k řezání bezpečně upevněte a podepřete tak, aby řezná spára zůstala jak během procesu rozbrušování, tak i po jeho ukončení rozevřena.
  - ▶ Zkontrolujte, zda řezaný předmět neleží na dutině, zda je zajištěn proti vibracím a zda se nemůže odkutálet nebo sklouznout.

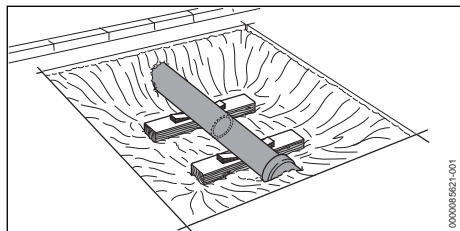

- Uvolněný materiál může způsobit sklouznutí trubky. Uživatel může ztratit kontrolu nad rozbrušovacím strojem a může být těžce zraněn nebo usmrčen.
  - ▶ Volně uložené potrubí zajistěte stabilním a nosným podkladem.

## 4.10 Rozbrušovací stroj

### ▲ VAROVÁNÍ

- Při rozbrušování za sucha se může dělicí brusný kotouč silně zahřát. Uživatel se může popálit.
  - ▶ Nesahejte na horký dělicí brusný kotouč.
- Během přepravy se může rozbrušovací stroj převrátit nebo pohnout. Může dojít k úrazům osob a ke vzniku věcných škod.
  - ▶ Vypněte motor
  - ▶ Demontujte dělicí brusný kotouč.
  - ▶ Zajistěte rozbrušovací stroj upínacím popruhem, řemenem nebo sítkou tak, aby se nemohl převrátit ani pohnout.
- Poté co motor běžel, může být tlumič výfuku a motor žhavý. Uživatel se může popálit.
  - ▶ Rozbrušovací stroj uchopte a noste pravou rukou za trubkovou rukojeť tak, aby dělicí brusný kotouč směřoval dozadu.

## 4.11 Skladování

### ▲ VAROVÁNÍ

- Děti nemohou rozpoznat ani odhadnout nebezpečí vyplývající z provozu rozbrušovacího stroje. Děti mohou utrpět těžké úrazy.
  - ▶ Vypněte motor.
  - ▶ Demontujte dělicí brusný kotouč.
  - ▶ Rozbrušovací stroj skladujte mimo dosah dětí.
- Elektrické kontakty na rozbrušovacím stroji a kovové konstrukční díly mohou vlivem vlhka zkorodovat. Rozbrušovací stroj se může poškodit.
  - ▶ Rozbrušovací stroj skladujte v čistém a suchém stavu.

## 4.12 Čištění, údržba a opravy

### ▲ VAROVÁNÍ









- Pokud během čištění, údržby nebo opravy motor běží, může dojít k nechtěnému rozběhnutí dělicího brusného kotouče. Může dojít k těžkým úrazům osob a ke vzniku věcných škod.
  - ▶ Vypněte motor.

- Poté co motor běžel, může být tlumič výfuku, motor a dělicí brusný kotouč horký. Osoby se mohou popálit.
  - ▶ Počkejte, až tlumič výfuku, motor a dělicí brusný kotouč vychladnou.
- Agresivní čisticí prostředky, čištění pomocí proudu vody nebo špičatými předměty mohou rozbrušovací stroj a dělicí brusný kotouč poškodit. Pokud není rozbrušovací stroj a dělicí brusný kotouč správně čištěn, nemohou konstrukční díly již správně fungovat a bezpečnostní zařízení se mohou stát neúčinnými. Může dojít k těžkému zranění osob.
  - ▶ Rozbrušovací stroj a dělicí brusný kotouč čistěte tak, jak je popsáno v tomto návodu k použití.
- Pokud rozbrušovací stroj a dělicí brusný kotouč nejsou správně udržovány nebo opravovány, nemohou konstrukční díly již správně fungovat a bezpečnostní zařízení se mohou stát neúčinnými. Může dojít k těžkým úrazům nebo usmrcení osob.
- Pokud se na rozbrušovacím stroji nebude provádět údržba a/nebo opravy tak, jak je popsáno v tomto návodu k použití, nemohou konstrukční díly již bezpečně fungovat a bezpečnostní zařízení se mohou stát neúčinnými. Může dojít k těžkým úrazům nebo usmrcení osob.
  - ▶ Údržbu a opravy rozbrušovacího stroje provádějte tak, jak je popsáno v tomto návodu k použití.

## 5 Příprava rozbrušovacího stroje k práci

### 5.1 Příprava rozbrušovacího stroje pro provoz

Před každým započatím práce se musí provést níže uvedené kroky:

- ▶ Zajistěte, aby se níže uvedené konstrukční díly nacházely v bezpečném stavu:
  - Rozbrušovací stroj,  4.6.1.
  - Dělicí brusný kotouč,  4.6.2.
- ▶ Vyčistěte rozbrušovací stroj,  16.1.
- ▶ Nastavte ochranný kryt,  8.1
- ▶ Zkontrolujte, že je ochranný kryt správně namontován pro příslušný pracovní úkol, a v případě potřeby jej přenastavte.
- ▶ Namontujte dělicí brusný kotouč,  6.3.
- ▶ Natankujte rozbrušovací stroj,  9.2.
- ▶ Zkontrolujte ovládací prvky,  11.1.
- ▶ Připojte vodu,  12.8.

- ▶ Pokud tyto kroky nemohou být provedeny: Rozbrušovací stroj nepoužívejte a kontaktujte odborného prodejce výrobků STIHL.

## 6 Montáž rozbrušovacího stroje

### 6.1 Napínání žebrovaného klínového řemene

Tento rozbrušovací stroj je vybaven automatickým, pruživou silou působícím zařízením pro napínání žebrovaného klínového řemenu.

- ▶ Vypněte motor.

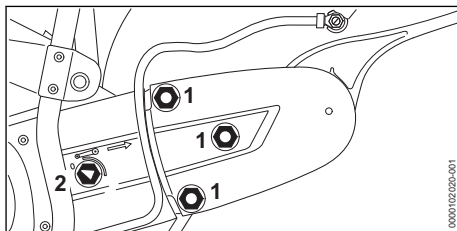

- ▶ Povolte matice (1).
- ▶ Otáčejte napínací matici (2) tak dlouho proti směru hodinových ručiček, až bude šipka napínací matice ukazovat na 0. Napínací matice (2) je povolena.

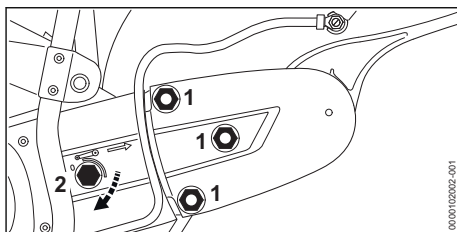

- ▶ Otáčejte napínací matici (2) o 1/8 otáčky ve směru hodinových ručiček, dokud nepocítíte odpor. Žebrovaný klínový řemen je napnutý.
- ▶ Matice (1) pevně utáhněte.

### 6.2 Zablokování hřídele

Hřídel musí být před nasazením a sejmutím dělicího brusného kotouče zablokována.

- ▶ Vypněte motor.

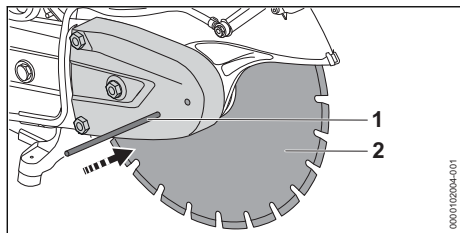

- ▶ Prostrčte blokovací čep (1) otvorem v ochranném krytu řemene.
- ▶ Dělicí brusný kotouč (2) otáčejte tak dlouho, až blokovací čep zapadne do jednoho z otvorů.  
Hřídel je zablokována.

### 6.3 Montáž rozbrušovacího kotouče

Dělicí brusné kotouče, které smí být namontovány, jsou uvedeny v technických údajích, 21.

- ▶ Vypněte motor.

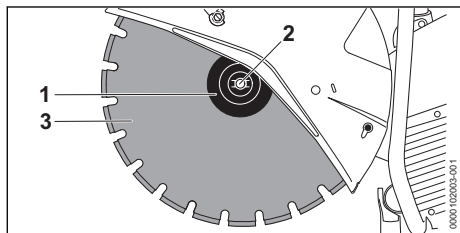

- ▶ Nasadte dělicí brusný kotouč (3).
- ▶ Pokud se používá diamantový řezný kotouč: Šípky na diamantovém řezném kotouči nasměrujte tak, aby šípky na diamantovém dělicím brusném kotouči ukazovaly stejným směrem jako šípka směru otáčení na ochranném krytu.
- ▶ Přítlačný kotouč (1) nasadte na dělicí brusný kotouč (3) tak, aby byl nápis „TOP SIDE“ viditelný.
- ▶ Šroub (2) zašroubujte.
- ▶ Šroub (2) utáhněte utahovacím momentem 30 Nm.

### 6.4 Demontáž dělicího rozbrušovacího kotouče

- ▶ Vypněte motor.

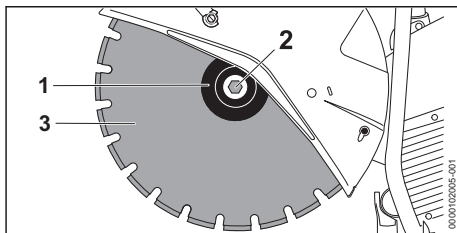

- ▶ Šroub (2) povolte a vyšroubujte.
- ▶ Dělicí brusný kotouč (3) společně s přítlačným kotoučem (1) odstraňte.

## 7 Přestavba rozbrušovacího stroje

### 7.1 Montáž „ložiska s ochranným krytem“ zvenčí (TS 710.0i)

„Ložisko s ochranným krytem“ může být v závislosti na použití namontováno také z vnější strany.

- ▶ Vypněte motor.
- ▶ Demontujte dělicí brusný kotouč.

#### Demontáž vodní přípojky

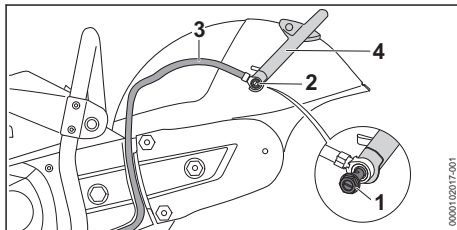

- ▶ Vyšroubujte dutý šroub (1).
- ▶ Matici (1) vyjměte na vnitřní straně ochranného krytu z vodítka.
- ▶ Vodní hadici (2) s nátrubkem vyjměte z přestavovací rukojeti (3).

#### Demontáž přestavovací rukojeti

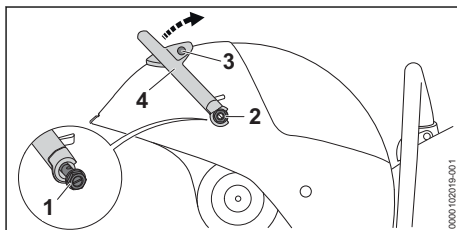

- ▶ Vyšroubujte dutý šroub (1).
- ▶ Sejměte těsnění.

- ▶ Matici (1) vyjměte na vnitřní straně ochranného krytu z vodítka.
- ▶ Šroub (2) vyšroubujte a vyjměte spolu s těsněním.
- ▶ Přestavovací rukojeť (3) otočte směrem nahoru a sundejte ji.

### Povolení žebrovaného klínového řemene

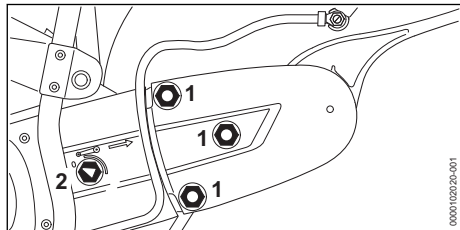

- ▶ Povolte matice (1).
- ▶ Napínací matici (2) otáčejte v protisměru chodu hodinových ručiček tak dlouho, až bude šipka napínací matice ukazovat na 0.

### Demontáž krytu řemene

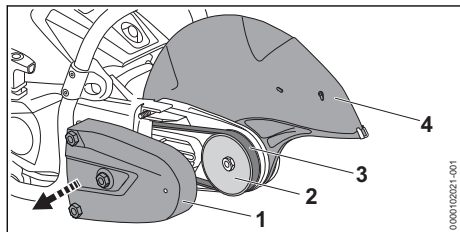

- ▶ Kryt řemene (1) sejměte.
- ▶ Žebrovaný klínový řemen (2) sejměte z přední řemenice (3).
- ▶ Sejměte ochranný kryt (4).

### Příprava "ložiska s ochranným krytem" pro montáž z vnější strany

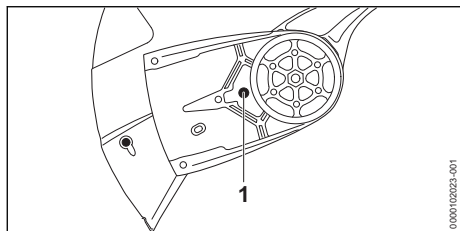

- ▶ Dorazový šroub (1) vyšroubujte.

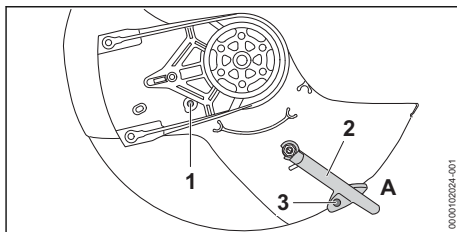

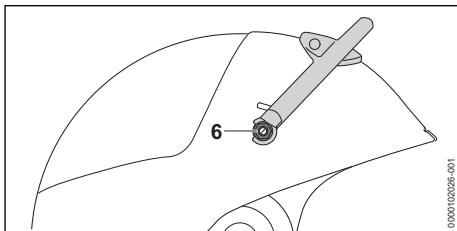

- ▶ Ochranný kryt otočte.
- ▶ Dorazový šroub (1) zašroubujte a pevně utáhněte.
- ▶ Přestavovací rukojeť (2) namontujte do polohy A.
- ▶ Zašroubujte šroub (3) a pevně jej utáhněte.

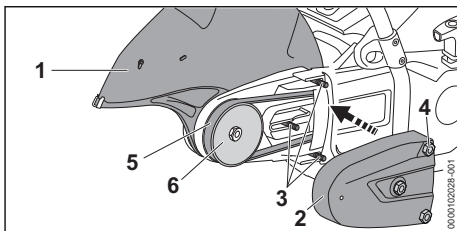

- ▶ „Ložisko s ochranným krytem“ otočte.
- ▶ Matici (1) na vnitřní straně ochranného krytu vložte do vodítka a pevně ji přidrže.
- ▶ Šroub s těsněním (4) na přestavovací rukojeti zašroubujte a pevně utáhněte.

### Montáž „ložiska s ochranným krytem“ zvenčí

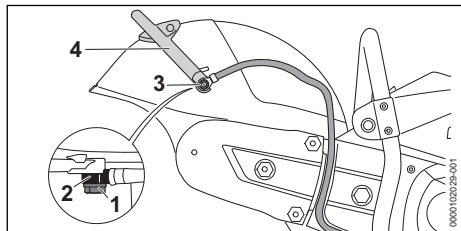

- ▶ „Ložisko s ochranným krytem“ (1) přiložte na vnější stranu.
- ▶ Žebrovaný klínový řemen (5) vedte přes řemenici (6).
- ▶ Zkontrolujte, zda má řemenový pohon lehký chod. Žebrovaný klínový řemen je správně napnutý.
- ▶ Napněte žebrovaný klínový řemen.  6.1
- ▶ Nasadte ochranný kryt řemene (2).
- ▶ Matice (4) našroubujte na závrtné šrouby (3) a pevně je utáhněte.

**Montáž vodní přípojky**

- ▶ Dlouhý šroub (1) prostrčte skrz nátrubek (2) na vodní hadici.
- ▶ Dutý šroub (1) zasuňte do vodička ochranného krytu a pevně ji přidržte.
- ▶ Nátrubek s dutým šroubem (1) přiložte na přestavovací rukojeť (3).
- ▶ Dutý šroub (1) zašroubujte a pevně utáhněte.

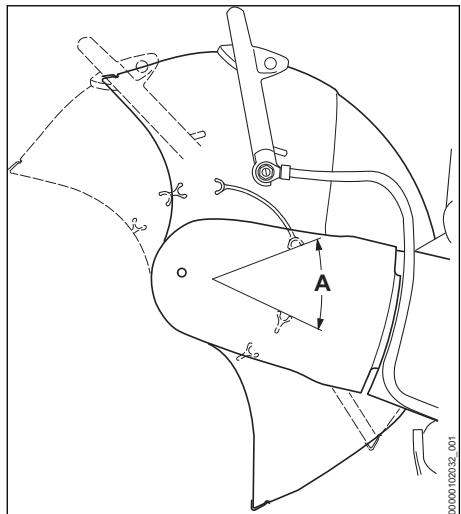
**Kontrola přestavného pásma ochranného krytu**

- ▶ Otočte ochranný kryt až na doraz dopředu a dozadu.  
Přestavné pásmo A je vymezeno dorazovým šroubem.

**Montáž z vnitřní strany (TS 710.0i)**

- ▶ Vypněte motor.
- ▶ Dělicí brusný kotouč demontujte. 6.4
- ▶ Demontujte vodovodní hadici.
- ▶ Demontáž přestavovací rukojeti.
- ▶ Žebrovaný klínový řemen uvolněte.
- ▶ Ochranný kryt řemene demontujte.
- ▶ Demontujte „ložisko s ochranným krytem“.

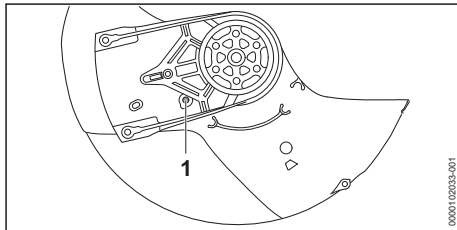
**Příprava "ložiska s krytem" pro montáž z vnitřní strany**

- ▶ Dorazový šroub (1) vyšroubujte.

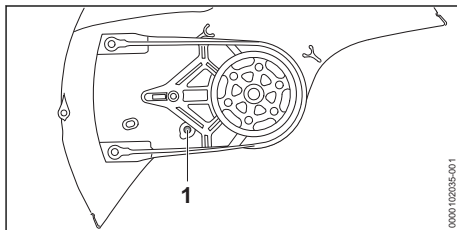

- ▶ Ochranný kryt otočte.
- ▶ Dorazový šroub (1) zašroubujte a pevně utáhněte.
- ▶ Namontujte přestavovací rukojeť.
- ▶ Namontujte „ložisko s ochranným krytem“.
- ▶ Namontujte kryt řemenu.
- ▶ Namontujte vodní hadici.

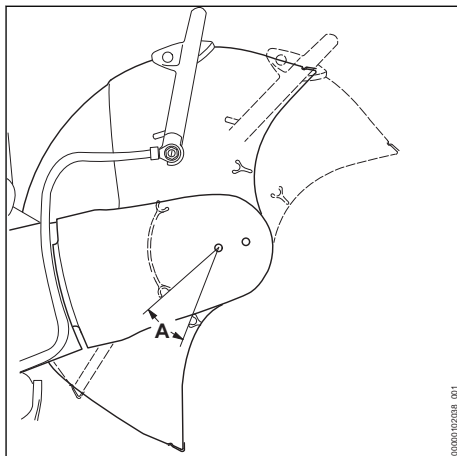
**Kontrola přestavného pásma ochranného krytu**

- ▶ Otočte ochranný kryt až na doraz dopředu a dozadu.  
Přestavné pásmo A je vymezeno dorazovým šroubem.

## 7.2 Montáž „ložiska s ochranným krytem“ zvenčí (TS 910.0i)

„Ložisko s ochranným krytem“ může být podle pracovních požadavků namontováno také z vnější strany.

- ▶ Vypněte motor.
- ▶ Demontujte dělicí brusný kotouč.

### Demontáž vodní přípojky

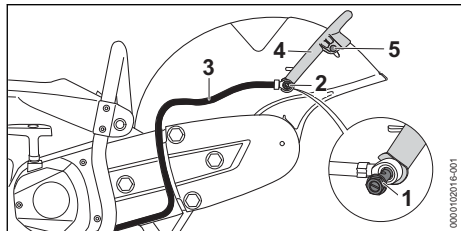

- ▶ Vyšroubujte dutý šroub (1).
- ▶ Matice na vnitřní straně ochranného krytu vyjměte z vodítka.
- ▶ Vodní hadici (2) s nátrubkem vyjměte z přestavovací rukojeti (3).
- ▶ Vyšroubujte šroub (4).

### Demontáž přestavovací rukojeti

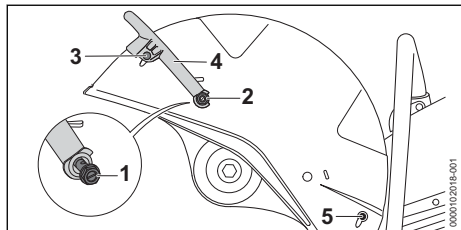

- ▶ Dutý šroub (1) vyšroubujte a vyjměte spolu s těsněním.
- ▶ Matici (1) vyjměte na vnitřní straně ochranného krytu z vodítka.
- ▶ Šrouby na obou stranách (2) vyšroubujte a vyjměte spolu s těsněními.
- ▶ Přestavovací rukojeť (3) otočte směrem nahoru a sundejte ji.
- ▶ Vyjměte uzavírací zátku (4).

### Povolení žebrovaného klínového řemene

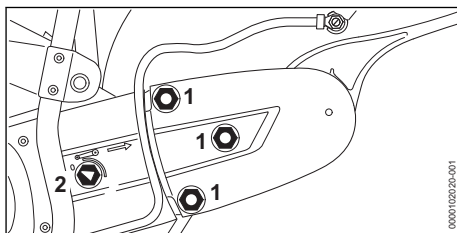

- ▶ Povolte matice (1).
- ▶ Napínací matici (2) otáčejte v protisměru chodu hodinových ručiček tak dlouho, až bude šípka napínací matice ukazovat na 0.

### Demontáž krytu řemene

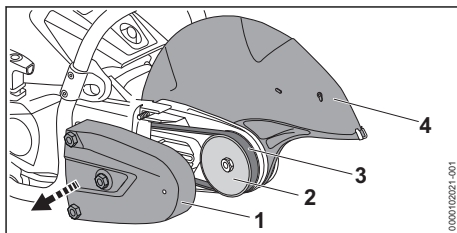

- ▶ Kryt řemene (1) sejměte.
- ▶ Žebrovaný klínový řemen (3) sejměte z přední řemenice (2).
- ▶ Sejměte ochranný kryt (4).

### Příprava ložiska s ochranným krytem pro montáž z vnější strany

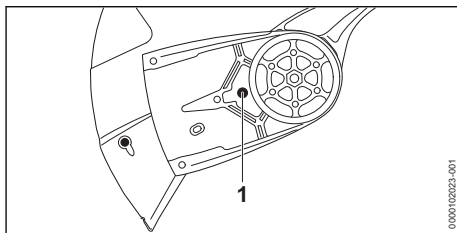

- ▶ Dorazový šroub (1) vyšroubujte.
- ▶ Uzavírací zátku (2) vyšroubujte.

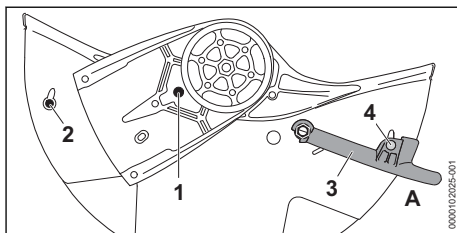

- ▶ Ochranný kryt otočte.



- ▶ Dorazový šroub (1) zašroubujte a pevně utáhněte.
- ▶ Nasadte uzavírací zátku (2).
- ▶ Přestavovací rukojeť (3) namontujte do polohy A.
- ▶ Zašroubujte šroub (4) a pevně jej utáhněte.

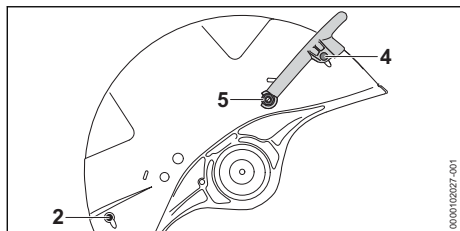

- ▶ „Ložisko s ochranným krytem“ otočte.
- ▶ Dutý šroub (5) zasuňte do vodička ochranného krytu a pevně ji přidržte.
- ▶ Šroub (5) zašroubujte.
- ▶ Šrouby s těsněním (4) našroubujte na obou stranách na přestavovací rukojeti a utáhněte je.
- ▶ Nasadte uzavírací zátku (2).
- ▶ Šroub (5) pevně utáhněte.

### Montáž ložiska s ochranným krytem na vnější straně

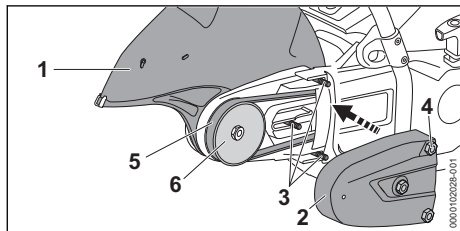

- ▶ „Ložisko s ochranným krytem“ (1) přiložte na vnější stranu.
- ▶ Žebrovaný klínový řemen (5) vedte přes řemenici (6).
- ▶ Zkontrolujte, zda má řemenový pohon lehký chod. Žebrovaný klínový řemen je správně napnutý.
- ▶ Napněte žebrovaný klínový řemen. 6.1
- ▶ Nasadte ochranný kryt řemene (2).
- ▶ Matice (4) našroubujte na závrtné šrouby (3) a pevně je utáhněte.

### Montáž vodní přípojky

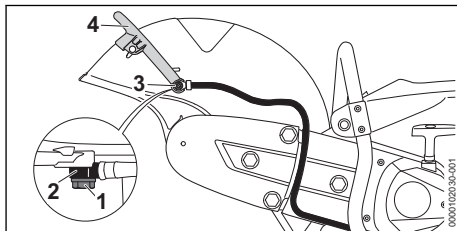

- ▶ Delší dutý šroub (1) prostrčte nátrubkem (2) na vodní hadici.
- ▶ Matici (1) na vnitřní straně ochranného krytu vložte do vodička a pevně ji přidržte.
- ▶ Nátrubek s dutým šroubem (1) přiložte na přestavovací rukojeť (3).
- ▶ Dutý šroub (1) zašroubujte a pevně utáhněte.

### Kontrola přestavného pásma ochranného krytu

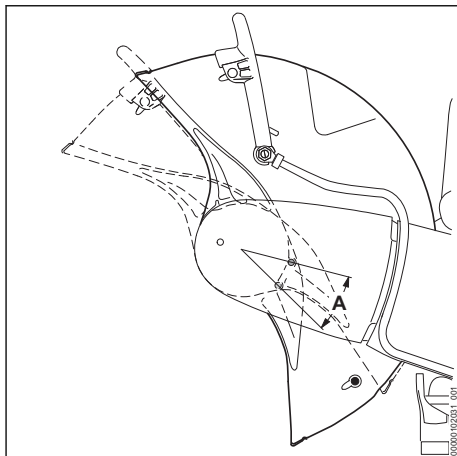

- ▶ Otočte ochranný kryt až na doraz dopředu a dozadu. Přestavné pásmo A je vymezeno dorazovým šroubem.

### Montáž z vnitřní strany (TS 910.0i)

- ▶ Vypněte motor.
- ▶ Dělicí brusný kotouč demontujte. 6.4
- ▶ Demontujte vodovodní hadici.
- ▶ Demontáž přestavovací rukojeti.
- ▶ Žebrovaný klínový řemen uvolněte.
- ▶ Ochranný kryt řemene demontujte.
- ▶ Demontujte „ložisko s ochranným krytem“.
- ▶ Vyjměte uzavírací zátku.

## Příprava "ložiska s krytem" pro montáž na vnitřní straně

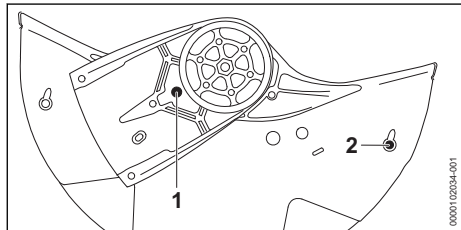

- Dorazový šroub (1) vyšroubujte.
- Nasadte uzavírací zátku (2).

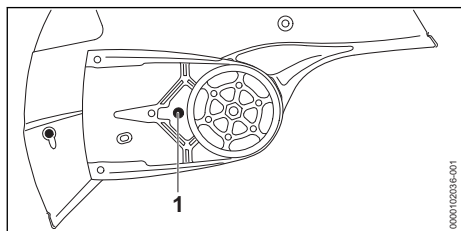

- Ochranný kryt otočte.
- Dorazový šroub (1) zašroubujte a pevně utáhněte.
- Namontujte přestavovací rukojeť.
- Namontujte „ložisko s ochranným krytem“.
- Namontujte kryt řemenu.
- Namontujte vodní hadici.

### Kontrola přestavného pásma ochranného krytu

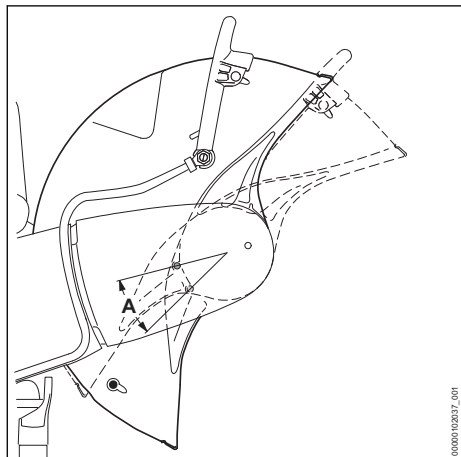

- Otočte ochranný kryt až na doraz dopředu a dozadu.  
Přestavné pásmo A je vymezeno dorazovým šroubem.

## 8 Nastavení ochranného krytu

### 8.1 Nastavení ochranného krytu

Ochranný kryt lze nastavovat plynule, bez stupňů. Přestavné pásmo ochranného krytu A je omezeno dorazovým šroubem B.

- Vypněte motor.

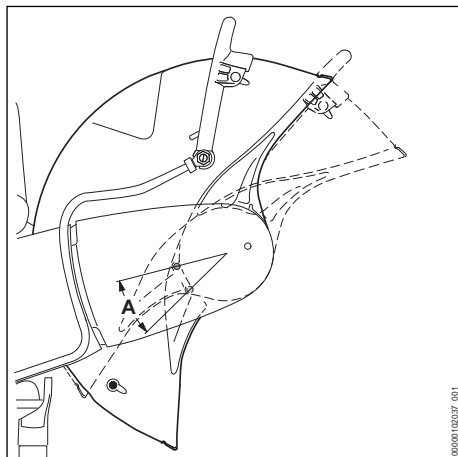

- Nastavte ochranný kryt.

## 9 Připravte palivovou směs a rozbrušovací stroj natan- kujte

### 9.1 Příprava palivové směsi

Palivo potřebné pro tento rozbrušovací stroj obsahuje směs oleje pro dvoutaktní motory a benzínu, a to ve směšovací poměru 1:50.

STIHL doporučuje již hotové namíchané palivo STIHL MotoMix.

Pokud bude směs připravována samotným uživatelem, může být používán jenom olej pro dvoutaktní motory STIHL nebo jiný vysokovýkonný olej pro motory kategorií JASO FB, JASO FC, JASO FD, ISO-L-EGB, ISO-L-EGC nebo ISO-L-EGD.

STIHL předpisuje olej pro dvoutaktní motory STIHL HP Ultra nebo stejně hodnotný vysokovýkonný motorový olej, aby mohly být zaručeny emisní mezní hodnoty po celou dobu životnosti stroje.

- Zajistěte, aby oktanové číslo benzínu činilo nejméně 90 ROZ a podíl alkoholu v benzínu nebyl vyšší než 10 % (pro Brazílii: 27 %).

- ▶ Zajistěte, aby používaný olej pro dvoutaktní motory splňoval požadavky.
- ▶ V závislosti na požadovaném množství paliva zjistěte správná množství oleje pro dvoutaktní motory a benzínu ve směšovací poměru 1:50. Příklady pro palivové směsi:
  - 20 ml oleje pro dvoutaktní motory, 1 l benzínu
  - 60 ml oleje pro dvoutaktní motory, 3 l benzínu
  - 100 ml oleje pro dvoutaktní motory, 5 l benzínu
- ▶ Nalijte do čistého kanystru přípustného pro přechovávání paliva nejdříve olej pro dvoudobé motory, potom benzín.
- ▶ Směs paliva promíchejte.

## 9.2 Tankování rozbrušovacího stroje

- ▶ Vypněte motor.
- ▶ Nechejte rozbrušovací stroj vychladnout.
- ▶ Rozbrušovací stroj položte na rovnou plochu tak, aby uzávěr palivové nádrčky směřoval nahoru.
- ▶ Oblast okolo uzávěru palivové nádrčky očistěte vlhkým hadrem.



### VAROVÁNÍ

- Během práce nebo ve velmi teplém prostředí se rozbrušovací stroj zahřívá. V závislosti na druhu paliva, výšce, okolní teplotě a teplotě rozbrušovacího stroje se palivo roztahuje a v palivové nádrčce tím může vzniknout přetlak. Když se pak uzávěr palivové nádrčky otevře, může palivo vystříknout a vznítit se. Uživatel může utrpět těžká zranění a mohou vzniknout věcné škody.
  - ▶ Před otevřením uzávěru palivové nádrčky nechejte rozbrušovací stroj vždy nejdříve vychladnout.
  - ▶ Uzávěr palivové nádrčky otevírejte pomalu a nikoli jedním tahem

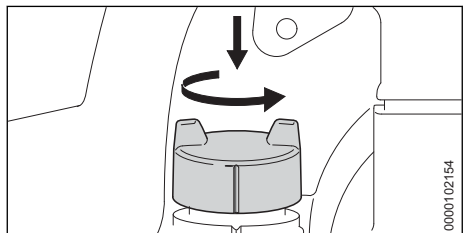

- ▶ Uzávěr palivové nádrčky zatlačte dolů a pootočte jej proti směru hodinových ručiček o cca. 1/8 otáčky.

Pokud je palivová nádrčka pod tlakem, přetlak se slyšitelně odbourá.

- ▶ Po úplném uvolnění přetlaku: Odstraňte uzávěr palivové nádrčky.

### UPOZORNĚNÍ

- Palivo se může působením světla, slunečního záření a extrémních teplot rychleji rozmisit nebo zestárnout. Pokud se bude tankovat roz-mísené nebo staré palivo, může dojít k poškození rozbrušovacího stroje.
  - ▶ Směs paliva promíchejte.
  - ▶ Netankujte palivo, které bylo skladováno více než 30 dní (STIHL MotoMix: 5 let).
- ▶ Palivo vlijte tak, aby nedošlo k žádnému rozlítí paliva a aby hladina paliva zůstala nejméně 15 mm pod okrajem palivové nádrčky.

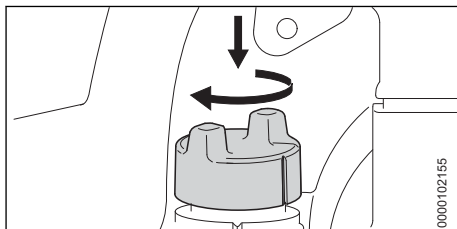

- ▶ Zatlačte uzávěr palivové nádrčky dolů a otáčejte jím ve směru hodinových ručiček tak dlouho, až spolu budou značky na uzávěru palivové nádrčky a na palivové nádrčce lícovat.

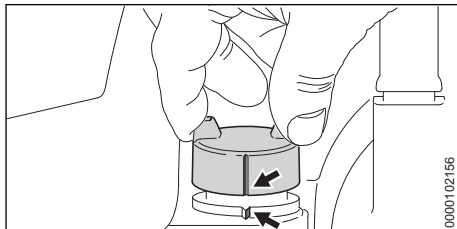

- ▶ Zkontrolujte, jestli se dá uzávěr palivové nádrčky vytáhnout nahoru.

Pokud se uzávěr palivové nádrčky nedá vytáhnout, je palivová nádrčka uzavřená.

Pokud se uzávěr palivové nádrčky dá vytáhnout nahoru, je nutné provést níže uvedené kroky:

- ▶ Uzávěr palivové nádrčky vložte v libovolné poloze.
- ▶ Uzávěr palivové nádrčky zatlačte směrem dolů a při tom s ním otáčejte ve směru hodinových ručiček až na doraz.

- ▶ Zatačte uzávěr palivové nádržky dolů a otáčejte jím proti směru hodinových ručiček tak dlouho, až spolu budou značky na uzávěru palivové nádržky a na palivové nádržce lícovat.
  - ▶ Zkuste znovu palivovou nádržku uzavřít.
  - ▶ Pokud se palivová nádržka i nadále nedá uzavřít: s rozbrušovacím strojem nepracujte a vyhledejte odborného prodejce výrobků STIHL.
- Rozbrušovací stroj není ve stavu odpovídajícím bezpečnosti.

## 10 Startování a vypínání motoru

### 10.1 Startování motoru

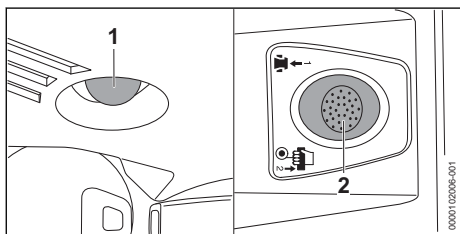

- ▶ Stlačte dekompresní ventil (2).
- ▶ Tlačítko ručního čerpadla paliva (1) stiskněte minimálně 7 krát.
- ▶ Pokud je motor zahřátý, mohou se v palivové směsi tvořit bublinky, což znamená, že se po stisknutí ručního čerpadla paliva dopraví méně paliva.
- ▶ Pokud je motor zahřátý: Stiskněte ruční čerpadlo paliva více než 7krát.

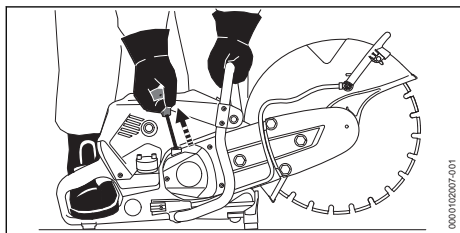

- ▶ Rozbrušovací stroj postavte na rovný podklad, pevně ji držte levou rukou za trubkovou rukojeť tak, aby palec obepjal tuto trubkovou rukojeť, tlačte ji k zemi a špičkou pravé nohy stoupněte do zadní rukojeti.
- ▶ Pravou rukou pomalu vytažte startovací rukojeť až po první znatelný odpor.
- ▶ Startovací rukojeť rychle vytažte a vraťte tak dlouho, až motor běží. Motor běží ve volnoběhu.

- ▶ Pokud se dělicí brusný kotouč otáčí ve volnoběhu:
  - ▶ Vypněte motor.
  - ▶ Rozbrušovací stroj nepoužívejte a vyhledejte odborného prodejce výrobků STIHL. Rozbrušovací stroj je vadný.

### 10.2 Vypnutí motoru

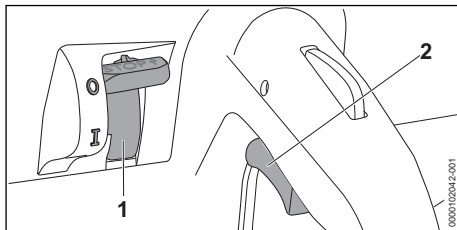

- ▶ Pust'te plynovou páčku (2). Motor přejde do volnoběhu.
- ▶ Zastavovací spínač (1) nastavte na STOP, popř. 0. Motor se vypne.
- ▶ Pokud se motor nevypne: Rozbrušovací stroj nepoužívejte a vyhledejte odborného prodejce výrobků STIHL. Rozbrušovací stroj je vadný.
- ▶ Vyčkejte, až se dělicí brusný kotouč přestane otáčet.
- ▶ Pokud se dělicí brusný kotouč dále otáčí: Kontaktujte odborného prodejce výrobků STIHL. Rozbrušovací stroj je vadný.

## 11 Kontrola rozbrušovacího stroje

### 11.1 Kontrola ovládacích prvků

#### Pojistka plynové páčky a plynová páčka

- ▶ Vypněte motor.

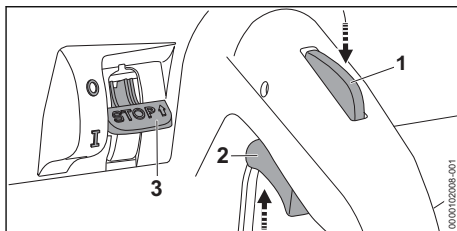

- ▶ Zkuste stisknout plynovou páčku (2) bez stisknutí pojistky plynové páčky (1).
- ▶ Pokud se plynová páčka (2) dá stisknout: Rozbrušovací stroj nepoužívejte a vyhledejte odborného prodejce výrobků STIHL. Pojistka plynové páčky (1) je vadná.

- ▶ Stiskněte pojistku plynové páčky (1) a držte ji stisknutou.
- ▶ Stiskněte plynovou páčku (2) a opět ji pusťte.
- ▶ Pokud se s plynovou páčkou (2) hýbe těžko nebo se neodpruží do výchozí polohy: Rozbrušovací stroj nepoužívejte a vyhledejte odborného prodejce výrobků STIHL.  
Plynová páčka je vadná.

### Vypnutí motoru

- ▶ Nastartujte motor.
- ▶ Zastavovací spínač (3) nastavte do polohy 0. Motor se vypne.
- ▶ Pokud se motor nevypne: sledujte rozbrušovací stroj a počkejte, dokud nebude palivová nádržka vyprázdněná. Rozbrušovací stroj nepoužívejte a vyhledejte odborného prodejce výrobků STIHL.  
Rozbrušovací stroj je vadný.

## 12 Práce s rozbrušovacím strojem

### 12.1 Držení a vedení rozbrušovacího stroje

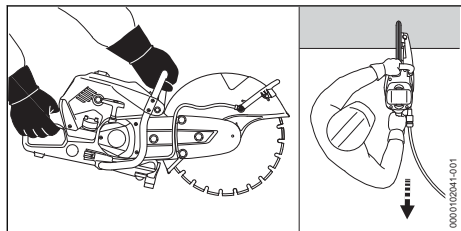

- ▶ Rozbrušovací stroj pevně držte levou rukou za trubkovou rukojeť a pravou rukou za ovládací rukojeť a vedte jej tak, aby palec levé ruky pevně obepínal trubkovou rukojeť a palec pravé ruky ovládací rukojeť.

### 12.2 Rozbrušování dlaždic

- ▶ Dlaždice zajistěte na neklouzavém podkladu.

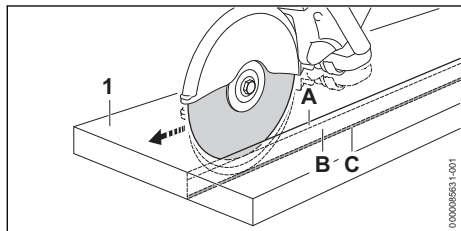

- ▶ Zakreslete dělicí čáru.
- ▶ Podél dělicí čáry zařizněte vodící drážku (A).

- ▶ Prohlubte řeznou spáru (B) nechte stát zlomovou lištou (C).
- ▶ Prolomte dlaždici (1) na koncích řezu.
- ▶ Dlaždici (1) zlomte.

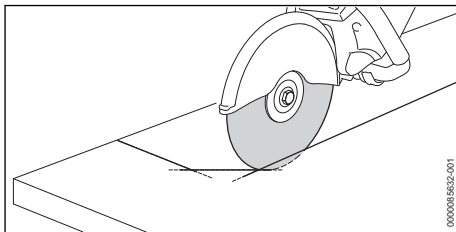

- ▶ Pokud režete křivku: křivku řezejte v několika pracovních krocích a nenaklánějte dělicí brusný kotouč.

### 12.3 Rozbrušování trubek, kulatých těles a dutých těles

- ▶ Trubky, kulatá tělesa a dutá tělesa zajistěte tak, aby nevíbrovaly, neklouzaly a nemohly se odkutálet.
- ▶ Pozor na pád a hmotnost odřezávaného dílu.
- ▶ Zakreslete dělicí čáru, přitom se vyhněte armování zejména ve směru dělicího řezu.
- ▶ Určete pořadí dělicích řezů.
- ▶ Podél dělicí čáry zařizněte vodící drážku.
- ▶ Prohlubte řeznou spáru podél vodící drážky.
- ▶ Při úpravě směru: dělicí brusný kotouč nenaklánějte, ale nasadte ho znovu. Ponechejte v děleném materiálu malé můstky, které patřířný kus děleného materiálu udrží v jeho původní poloze.
- ▶ Tyto můstky po posledním dělicím řezu zlomte.

### 12.4 Rozbrušování betonových trubek

#### Betonová trubka s malým vnějším průměrem

Tento postup je nutně provést, pokud je vnější průměr betonové trubky menší než maximální možná hloubka řezu dělicího brusného kotouče.

- ▶ Zajistěte betonovou trubku tak, aby se nemohla houpat, posouvat nebo odkutálet.

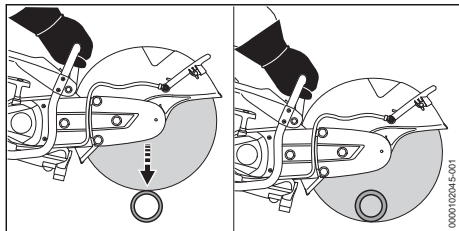

- Proveďte jediný rozbrušovací řez shora dolů.

### Betonová trubka s velkým vnějším průměrem

Tento postup je nutné provést, pokud je vnější průměr betonové trubky větší než maximální možná hloubka řezu dělicího brusného kotouče.

- Zajistěte betonovou trubku tak, aby se nemohla houpat, posouvat nebo odkutálet.
- Určete a nakreslete průběh řezu.
- Určete pořadí řezů.

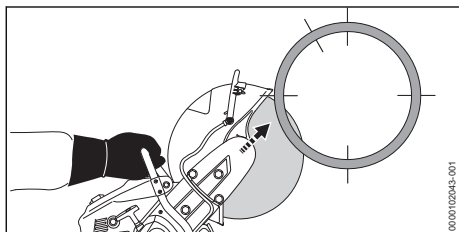

- Odřízněte jednu spodní stranu pomocí horní čtvrtiny dělicího brusného kotouče.

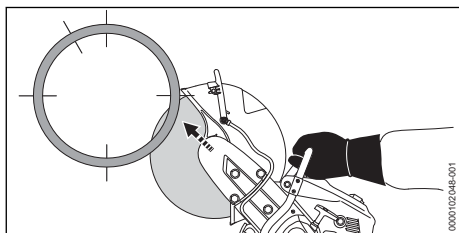

- Protilehlou spodní stranu odřízněte horní čtvrtinou dělicího brusného kotouče.

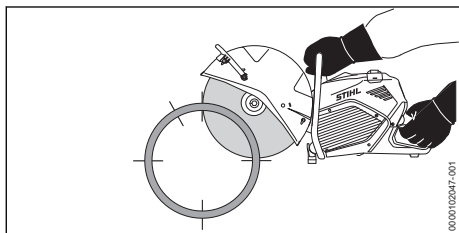

- Odřízněte jednu horní stranu.

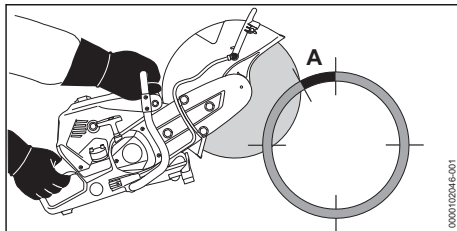

### VAROVÁNÍ

- Pokud je vyznačená oblast (A, cca 15 % obvodu betonové trubky) naříznuta nebo proříznuta příliš brzy, může uživatel ztratit kontrolu nad rozbrušovacím strojem. Uživatel může utrpět těžká nebo smrtelná zranění a mohou vzniknout věčné škody.
  - Vyznačenou oblast (A) prořízněte teprve tehdy, až budou provedeny všechny spodní a boční řezy.

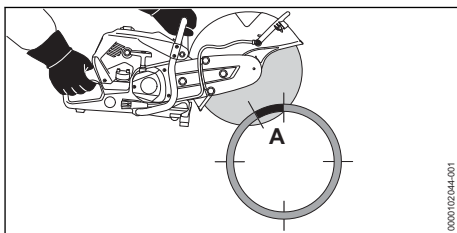

- Vyznačenou oblast (A) prořízněte shora.

## 12.5 Řezání otvorů do betonových trubek

- Betonovou trubku zajistěte tak, aby nevíbrovala, neklouzala a nemohla se odkutálet.

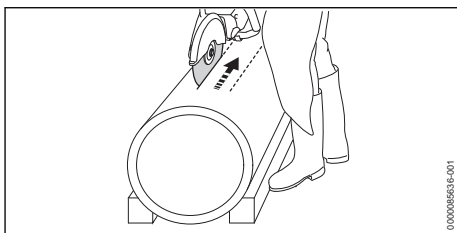

- Nejdříve odřízněte těžce přístupná pásma.
- Dělicí řezy proveďte vždy tak, aby nedošlo k sevření dělicího brusného kotouče.

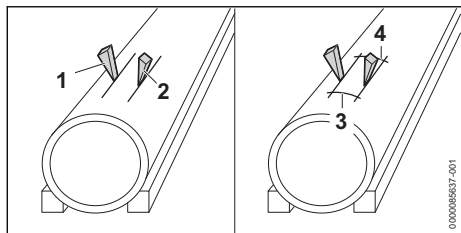

Můžete používat klíny (1 a 2) a můstky (3 a 4) můžete nechat.

- ▶ Když provedete všechny kroky: prolomte můstky (3 a 4).
- ▶ Pokud oddělovaná část zůstane na místě: Neřezejte dál a oddělovanou část odloďte.

## 12.6 Rozbrušování silnějšího materiálu

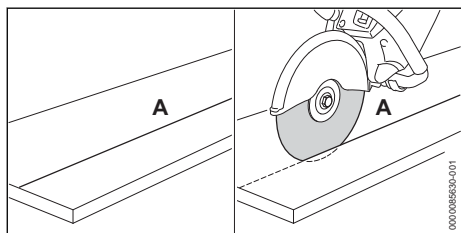

- ▶ Zakreslete dělicí čáru (A).
- ▶ Řežte podél dělicí čáry (A) tak, aby jeden řez na jeden prachovní úkon byl maximálně 2 cm hluboký.
- ▶ Při řezání silnějšího materiálu: proveďte rozbrušování v několika pracovních úkonech.
- ▶ Pokud je třeba řez korigovat: Dělicí brusný kotouč je třeba znovu nasadit a nenaklánět jej.

## 12.7 Práce s diamantovým řezným kotoučem

S diamantovými řeznými kotouči provádějte rozbrušování materiálů jen za mokra.

- ▶ Na dělicí brusný kotouč přivádějte minimálně 0,6 l/min vody.

## 12.8 Připojení a odpojení vodní hadice

Vodní přípojka na rozbrušovacím stroji je vhodná pro všechny druhy napájení vodou.

Při rozbrušování za mokra musí být připojena vodní hadice nebo tlaková nádrž na vodu STIHL (příslušenství).

Musí být splněny následující podmínky:

- Vodní hadice má průměr 1/2".

- Tlaková nádoba na vodu má obsah 10 litrů.

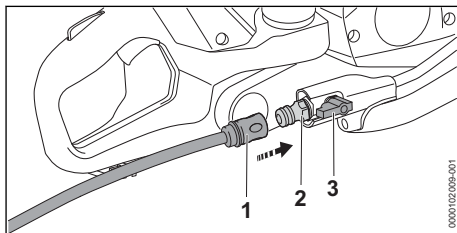

- ▶ Nasuňte spojku (1) na nátrubek (2). Spojka slyšitelně zacvakne.
- ▶ Otevřete vodní kohoutek.
- ▶ Otevřete uzavírací kohout (3).

## Odpojení vodní hadice

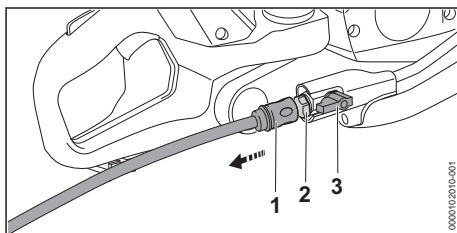

- ▶ Zavřete uzavírací kohout (3).
- ▶ Zavřete vodovodní kohoutek.
- ▶ Pro odblokování spojky (1): zatáhněte za kroužek nebo jím otočte a podržte jej.
- ▶ Stáhněte spojku (1) z nátrubku (2).
- ▶ Nastartujte motor a po dobu cca 3 až 6 sekund přidejte plný plyn. Zbývající voda bude odstředěna.

## 12.9 Vodicí vozík

Rozbrušovací stroje STIHL mohou být montovány na vodicí vozík STIHL.

Vodicí vozík je vhodný pro následující práce:

- Opravy poškozených vozovek
- Nanášení silničních značení
- Řezání dilatačních spár

## 13 Po skončení práce

### 13.1 Po skončení práce

- ▶ Vypněte motor.
- ▶ Vyčkejte, až se dělicí brusný kotouč přestane otáčet.
- ▶ Nechejte rozbrušovací stroj vychladnout.
- ▶ Pokud je rozbrušovací stroj mokrá: nechejte rozbrušovací stroj uschnout.



- ▶ Pokud je dělicí brusný kotouč mokry: nechejte dělicí brusný kotouč běžet 3 až 6 sekund při provozních otáčkách kvůli odstředění zbytkové vody.
- ▶ Vyčistěte rozbrušovací stroj.
- ▶ Vyčistěte dělicí brusný kotouč.

## 14 Přeprava

### 14.1 Přeprava rozbrušovacího stroje

- ▶ Vypněte motor.
- ▶ Vyčkejte, až se dělicí brusný kotouč přestane otáčet.
- ▶ Demontujte dělicí brusný kotouč.
- ▶ Noste rozbrušovací stroj pravou rukou za trubkovou rukojeť tak, aby ochranný kryt směřoval dozadu.
- ▶ Pokud se bude rozbrušovací stroj převážet ve vozidle, zajistěte rozbrušovací stroj takovým způsobem, aby se rozbrušovací stroj nemohl převrátit ani pohybovat.

## 15 Skladování

### 15.1 Skladování rozbrušovacího stroje

- ▶ Vypněte motor a demontujte dělicí brusný kotouč.
- ▶ Rozbrušovací stroj skladujte tak, aby byly splněny níže uvedené podmínky:
  - Rozbrušovací stroj se nemůže převrátit ani pohnout.
  - Rozbrušovací stroj je mimo dosah dětí.
  - Rozbrušovací stroj je čistý a suchý.
- ▶ Pokud se rozbrušovací stroj bude skladovat déle než 30 dní: demontujte dělicí brusný kotouč.

### 15.2 Skladování dělicích brusných kotoučů

- ▶ Dělicí brusný kotouč skladujte tak, aby byly splněny níže uvedené podmínky:
  - Dělicí brusný kotouč je mimo dosah dětí.
  - Dělicí brusný kotouč je čistý a suchý.
  - Dělicí brusný kotouč je uložen v suchém a uzavřeném prostoru.
  - Dělicí brusný kotouč je v originálním obalu.
  - Dělicí brusný kotouč je v tepelném pásmu mezi 0 °C a + 50 °C.

## 16 Čištění

### 16.1 Čištění rozbrušovacího stroje

- ▶ Vypněte motor.
- ▶ Nechejte rozbrušovací stroj vychladnout.
- ▶ Kovové špony vysajte vhodným vysavačem.

- ▶ Vyčistěte větrací štěrby štětcem.

### 16.2 Čištění zapalovací svíčky

- ▶ Vypněte motor.
- ▶ Nechejte rozbrušovací stroj vychladnout.

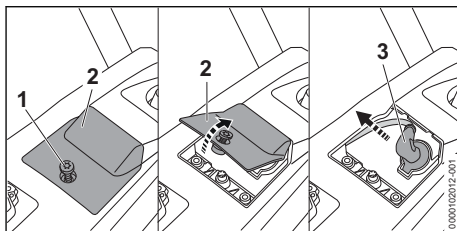

- ▶ Vyšroubujte šroub (1).
- ▶ Sejměte kryt (2).
- ▶ Stáhněte nástrčku zapalovací svíčky (3).
- ▶ Pokud je oblast okolo zapalovací svíčky znečištěna: otřete oblast okolo zapalovací svíčky vlhkým hadrem.
- ▶ Zapalovací svíčku vyšroubujte.
- ▶ Zapalovací svíčku vyčistěte vlhkým hadrem.
- ▶ Pokud je zapalovací svíčka zkorodovaná: zapalovací svíčku vyměňte.

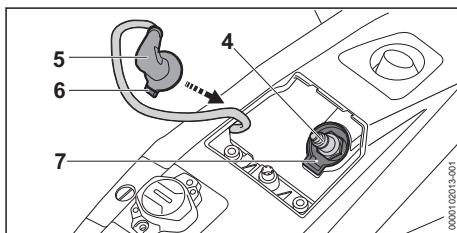

- ▶ Zapalovací svíčku (4) zašroubujte a pevně utáhněte.
- ▶ Vyrovnajte nástrčku zapalovací svíčky (5) tak, aby výstupek (6) lícovál s úchytem (7).
- ▶ Nástrčku zapalovací svíčky (5) pevně přitiskněte.
- ▶ Nasadte kryt (2).
- ▶ Zašroubujte šroub (1) a pevně utáhněte.

## 17 Údržba

### 17.1 Časové intervaly pro údržbu

Časové intervaly pro údržbu jsou závislé na okolních podmínkách a na pracovních podmínkách. STIHL doporučuje níže uvedené časové intervaly pro údržbu:

#### Vzduchový filtr

- ▶ Vzduchový filtr nechte vyměnit u odborného prodejce výrobků STIHL.

#### Vždy po 100 provozních hodinách

- Vyměňte zapalovací svíčku.

### Vždy po 150 provozních hodinách

- Spojku nechte zkontrolovat odborným prodejcem STIHL.

### Měsíčně

- Nechte u odborného prodejce výrobků STIHL vyčistit palivovou nádržku.
- Nechte u odborného prodejce výrobků STIHL vyčistit sací hlavu v palivové nádrže.

### Ročně

- Nechte u odborného prodejce výrobků STIHL vyměnit sací hlavu v palivové nádrže.

## 17.2 Údržba a opravy rozbrušovacího stroje a dělicího brusného kotouče

Uživatel nesmí rozbrušovací stroj ani dělicí brusný kotouč sám udržovat ani opravovat.

- Pokud musí být na rozbrušovacím stroji nebo na dělicím brusném kotouči provedeny

údržbářské úkony nebo opravy: vyhledejte odborného prodejce STIHL.

## 18 Oprava

### 18.1 Opravy rozbrušovacího stroje

Uživatel nemůže provádět opravy rozbrušovacího stroje sám.

- Pokud dojde k poškození rozbrušovacího stroje: nepoužívejte již rozbrušovací stroj a kontaktujte odborného prodejce výrobků STIHL.

## 19 Odstranění poruch

### 19.1 Odstranění poruch rozbrušovacího stroje

Většina poruch má stejné příčiny.

- Proveďte následující opatření:
  - Vyčistěte nebo vyměňte zapalovací svíčku.
- Pokud porucha trvá i nadále: proveďte opatření z následující tabulky.

Porucha	Příčina	Odstranění závady
Motor nejde nastartovat.	V palivové nádrže není dost paliva.	► Připravte palivovou směs a rozbrušovací stroj natan- kujte.
	Ruční čerpadlo paliva nebylo dostatečně často stisknuto.	► Stiskněte ruční čerpadlo paliva.
Během práce se vyvíjí kouř nebo je cítit spálení.	Rozbrušovací stroj není správně použí- ván.	► Nechte si vysvětlit použití a nacvičte je.
Dělicí brusný kotouč se otáčí nesprávně nebo se otáčí nepravidelně.	Žebrovaný klínový řemen není dosta- tečně napnutý.	► Napněte řádně žebrovaný klínový řemen.
	Žebrovaný klínový řemen je přetržený.	► Proveďte výměnu žebrovaného klínového řemenu.
	Dělicí brusný kotouč je příliš utažený nebo není správně uta- žený.	► Utáhněte dělicí brusný kotouč správně.

### 19.2 Dodatečné napínání žebrovaného klínového řemene

- Vypněte motor.

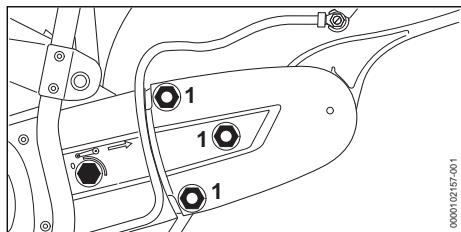

- ▶ Povolte matice (1). Žebrovaný klínový řemen napíná pruživou silou.
- ▶ Matice pevně utáhněte.

### 19.3 Výměna žebrovaného klínového řemenu

- ▶ Vypněte motor.

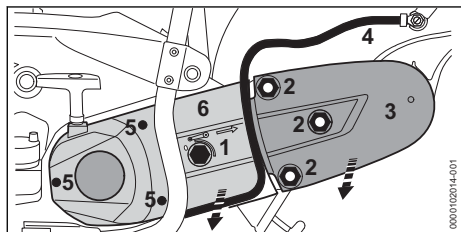

- ▶ Napínací matice (1) otočte o 1/4 otáček proti směru hodinových ručiček, až bude šipka napínací matice ukazovat na 0. Napínací matice (1) je povolena.
- ▶ Matice (2) otáčejte proti směru hodinových ručiček tak dlouho, dokud nebude možné sejmout ochranný kryt řemene (3) a vyjmout žebrovaný klínový řemen z přední řemenice.
- ▶ Sejměte ochranný kryt.
- ▶ Hadici (4) vyjměte z vodítka víka startéru (6).
- ▶ Vyšroubujte šrouby (5).
- ▶ Víko startéru (6) sejměte.
- ▶ Žebrovaný klínový řemen (7) odstraňte.

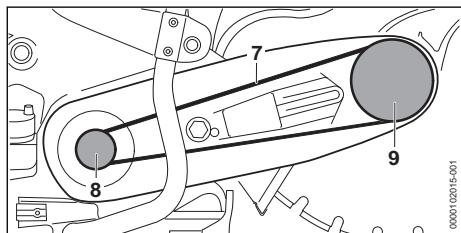

- ▶ Žebrovaný klínový řemen (7) vložte do nástavce a řemenice (8).
- ▶ Namontujte víko startéru (6) a nasadte "ložisko s ochranným krytem" na nástavec.

- ▶ Žebrovaný klínový řemen (7) vložte do řemenice (9).
- ▶ Přiložte ochranný kryt řemene (3).
- ▶ Vyrovnajte ložisko a ochranný kryt řemene tak, aby šrouby a matice vzájemně licovaly.
- ▶ Matice (2) našroubujte na šrouby.
- ▶ Hadici (4) vložte do vodítka ve víku startéru.
- ▶ Viz napínání žebrovaného klínového řemene.

## 20 Technická data

### 20.1 Rozbrušovací stroj STIHL TS 710.0i

- Zdvihový objem: 91,6 cm<sup>3</sup>
- Výkon podle ISO 7293: 5,2 kW (7 k)
- Volnoběžné otáčky podle ISO 11681: 2600 ± 50 min<sup>-1</sup>
- Povolené zapalovací svíčky: NGK CMR6H, ZK 10 C od firmy STIHL
- Vzdálenost elektrod zapalovací svíčky: 0,6 mm
- Hmotnost s prázdnou palivovou nádržkou, bez dělicího brusného kotouče: 12,3 kg
- Maximální objem palivové nádržky: 1250 cm<sup>3</sup> (1,25 l)

### 20.2 Rozbrušovací stroj STIHL TS 910.0i

- Zdvihový objem: 102,1 cm<sup>3</sup>
- Výkon podle ISO 7293: 6,2 kW (8,5 k)
- Volnoběžné otáčky podle ISO 11681: 2600 ± 50 min<sup>-1</sup>
- Povolené zapalovací svíčky: NGK CMR6H, ZK 10 C od firmy STIHL
- Vzdálenost elektrod zapalovací svíčky: 0,6 mm
- Hmotnost s prázdnou palivovou nádržkou, bez dělicího brusného kotouče: 12,9 kg
- Maximální objem palivové nádržky: 1250 cm<sup>3</sup> (1,25 l)

### 20.3 Akustické a vibrační hodnoty TS 710.0i

- Hladina akustického tlaku  $L_{peq}$  měřená podle ISO 19432-1: 105 dB(A). Hodnota K pro hladinu akustického tlaku je 2 dB(A).
- Hladina akustického výkonu  $L_w$  měřená podle ISO 19432-1: 117 dB(A). Hodnota K pro hladinu akustického výkonu je 2 dB(A).
- Hodnota vibrace  $a_{hv,eq}$  měřená podle ISO 19432-1:

- Ovládací rukojeť: 3,9 m/s<sup>2</sup>. Hodnota K pro vibrační hodnotu je 2 m/s<sup>2</sup>.
- Trubková rukojeť: 4,4 m/s<sup>2</sup>. Hodnota K pro vibrační hodnotu je 2 m/s<sup>2</sup>.

#### TS 910.0i

- Hladina akustického tlaku  $L_{peq}$  měřená podle ISO 19432-1: 108 dB(A). Hodnota K pro hladinu akustického tlaku je 2 dB(A).
- Hladina akustického výkonu  $L_w$  měřená podle ISO 19432-1: 118 dB(A). Hodnota K pro hladinu akustického výkonu je 2 dB(A).
- Hodnota vibrace  $a_{hv,eq}$  měřená podle ISO 19432-1:
  - Ovládací rukojeť: 4,4 m/s<sup>2</sup>. Hodnota K pro vibrační hodnotu je 2 m/s<sup>2</sup>.
  - Trubková rukojeť: 5,9 m/s<sup>2</sup>. Hodnota K pro vibrační hodnotu je 2 m/s<sup>2</sup>.

Údaje ke splnění směrnice 2002/44/ES pro zaměstnavatele o vibracích viz [www.stihl.com/vib](http://www.stihl.com/vib).

## 20.4 REACH

REACH je názvem ustanovení EG o registraci, klasifikaci a povolení chemikálií.

Informace ohledně splnění ustanovení REACH se nacházejí pod [www.stihl.com/reach](http://www.stihl.com/reach).

## 20.5 Emisní hodnoty spalin

Hodnota CO<sub>2</sub> naměřená v rámci postupu schvalování typu EU je uvedena na webové adrese [www.stihl.com/co2](http://www.stihl.com/co2) ve specifických technických údajích výrobku.

Naměřená hodnota CO<sub>2</sub> byla zjištěna na reprezentativním motoru podle normovaného zkušebního procesu za laboratorních podmínek a není žádnou výslovnou nebo implikovanou zárukou výkonu určitého motoru.

Na základě řádného používání a údržby popsané v tomto návodu k obsluze jsou splněny platné požadavky na emise výfukových plynů. Při změnách na motoru provozní povolení zaniká.

## 21 Dělicí brusné kotouče

### 21.1 Dělicí brusné kotouče pro STIHL TS 710.0i, TS 910.0i

Prokázané, maximálně přípustné provozní otáčky dělicího brusného kotouče musejí být větší či stejné s maximálními otáčkami vřetena používaného rozbrušovacího stroje.

#### TS 710.0i

- Maximální otáčky vřetena: 5110 1/min
  - Vnější průměr: 350 mm
  - Maximální tloušťka: 4,5 mm
  - Průměr otvoru, popř. průměr vřetene: 20,0 mm
  - Utahovací moment: 30,0 Nm
- Rozbrušovací kotouče z pryskyřice
- Minimální vnější průměr přitlačných kotoučů: 103 mm
  - Maximální hloubka řezu: 125 mm
- Diamantové rozbrušovací kotouče
- Minimální vnější průměr přitlačných kotoučů: 103 mm
  - Maximální hloubka řezu: 125 mm
  - Množství přiváděné vody: 0,6 l/min

#### TS 910.0i

- Maximální otáčky vřetena: 3970 1/min
  - Vnější průměr: 400 mm
  - Maximální tloušťka: 4,5 mm
  - Průměr otvoru, popř. průměr vřetene: 20,0 mm
  - Utahovací moment: 30,0 Nm
- Rozbrušovací kotouče z pryskyřice
- Minimální vnější průměr přitlačných kotoučů: 103 mm
  - Maximální hloubka řezu: 145 mm
- Diamantové rozbrušovací kotouče
- Minimální vnější průměr přitlačných kotoučů: 103 mm
  - Maximální hloubka řezu: 145 mm
  - Množství přiváděné vody: 0,6 l/min

## 21.2 Řezné kotouče z pryskyřice

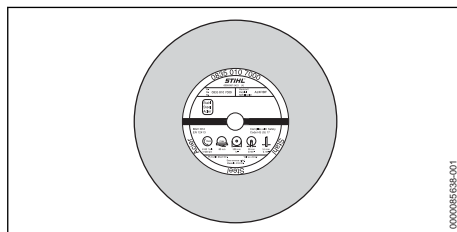

Řezné kotouče z pryskyřice STIHL jsou vhodné – vždy podle druhu provedení – k řezání níže uvedených materiálů:

- kamene
- duktilních litinových rour
- ocele
- nerezové oceli

Řezné kotouče z pryskyřice STIHL nejsou vhodné k rozřezávání železničních kolejnic.

## 21.3 Diamantové řezné kotouče

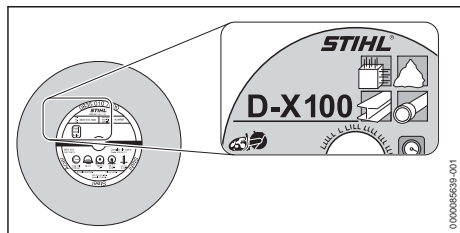

Diamantovými řeznými kotouči můžete rozbrušovat zamokra.

Diamantové řezné kotouče STIHL jsou vhodné – vždy podle druhu provedení – k řezání níže uvedených materiálů:

- asfaltu
- betonu
- kamene (tvrdé horniny)
- abrazivního betonu
- čerstvého betonu
- keramických cihel
- keramických trubek
- Vodovodní plastové trubky z PP, PE nebo PVC (dělicí brusný kotouč D-G80)

Diamantové řezné kotouče STIHL mohou být rozlišené pomocí až čtyřmístné kombinace písmen a čísel:

- Písmena udávají hlavní oblast použití diamantového řezného kotouče.
- Čísla udávají třídu výkonnosti diamantového řezného kotouče.

## 22 Náhradní díly a příslušenství

### 22.1 Náhradní díly a příslušenství

**STIHL** Tyto symboly označují originální náhradní díly STIHL a originální příslušenství STIHL.

STIHL doporučuje používat originální náhradní díly STIHL a originální příslušenství STIHL.

Náhradní díly a příslušenství jiných výrobců nemohou být i přes pečlivý monitoring trhu firmou STIHL posouzeny ohledně jejich spolehlivosti, bezpečnosti a vhodnosti a STIHL také nemůže ručit za jejich použití.

Originální náhradní díly STIHL a originální příslušenství STIHL jsou k dostání u odborného prodejce výrobků STIHL.

## 23 Likvidace

### 23.1 Likvidace rozbrušovacího stroje

Informace týkající se likvidace jsou k dostání u místních úřadů a odborného prodejce STIHL.

Nesprávná likvidace může být zdraví škodlivá a zatěžovat životní prostředí.

- ▶ Výrobky STIHL včetně obalů odevzdejte na vhodném sběrném místě k opětovnému zhodnocení v souladu s místními předpisy.
- ▶ Nelikvidujte s domácím odpadem.

## 24 Prohlášení o konformitě EU

### 24.1 Rozbrušovací stroj STIHL TS 710.0i, 910.0i

ANDREAS STIHL AG & Co. KG  
Badstraße 115  
D-71336 Waiblingen

Německo

na vlastní zodpovědnost prohlašuje, že výrobek

- Konstrukční typ: Rozbrušovací stroj
- výrobní značka: STIHL
- Typ: TS 710.0i, sériová identifikace: TB01
  - Zdvihový objem: 91,6 cm<sup>3</sup>
- Typ: TS 910.0i, sériová identifikace: TB01
  - Zdvihový objem: 102,1 cm<sup>3</sup>

odpovídá patřičným předpisům ve znění směrnice 2011/65/EU, 2006/42/ES, 2014/30/EU a 2000/14/ES a je vyvinut a vyroben podle následujících norem ve verzích platných vždy k datu výroby: EN ISO 19432, EN 55012, EN 61000

Ke zjištění naměřené a zaručené hladiny akustického výkonu se postupovalo podle směrnice 2000/14/ES, příloha V, za aplikace normy ISO 3744.

TS 710.0i

- Naměřená hladina akustického výkonu: 117 dB(A)
- Zaručená hladina akustického výkonu: 119 dB(A)

TS 910.0i

- Naměřená hladina akustického výkonu: 118 dB(A)
- Zaručená hladina akustického výkonu: 120 dB(A)

Technické podklady jsou uloženy v oddělení homologace výrobků společnosti ANDREAS STIHL AG & Co. KG.

Rok výroby stroje a výrobní číslo jsou uvedeny na rozbrušovacím stroji.

Waiblingen, 01.03.2024

ANDREAS STIHL AG & Co. KG

V zast. 

Robert Olma, Vice President, Regulatory Affairs & Global Governmental Relations

## 25 UKCA-Prohlášení o konformitě

### 25.1 Rozbrušovací stroj STIHL TS 710.0i, TS 910.0i



ANDREAS STIHL AG & Co. KG

Badstraße 115

D-71336 Waiblingen

Německo

na vlastní zodpovědnost prohlašuje, že výrobek

- Konstrukční typ: Rozbrušovací stroj
- výrobní značka: STIHL
- Typ: TS 710.0i, sériová identifikace: TB01
- – Zdvihový objem: 91,6 cm<sup>3</sup>
- Typ: TS 910.0i, sériová identifikace: TB01
- – Zdvihový objem: 102,1 cm<sup>3</sup>

odpovídá příslušným ustanovením nařízení Spojeného království The Restriction of the Use of Certain Hazardous Substances in Electrical and Electronic Equipment Regulations 2012, Supply of Machinery (Safety) Regulations 2008, Electromagnetic Compatibility Regulations 2016 a Noise Emission in the Environment by Equipment for use Outdoors Regulations 2001 byl vyvinut a vyroben ve shodě s verzemi níže uvedených norem platnými k datu výroby: EN ISO 19432, EN 55012, EN 61000-6-1

Ke zjištění naměřené a zaručené hladiny akustického výkonu bylo postupováno podle nařízení Spojeného království Noise Emission in the Environment by Equipment for use Outdoors Regulations 2001, Schedule 8, za aplikace normy ISO 9207.

TS 710.0i

- Naměřená hladina akustického výkonu: 117 dB(A)

- Zaručená hladina akustického výkonu:

119 dB(A)

TS 910.0i

- Naměřená hladina akustického výkonu:

118 dB(A)

- Zaručená hladina akustického výkonu:

120 dB(A)

Technické podklady jsou uloženy ve společnosti ANDREAS STIHL AG & Co. KG.

Rok výroby stroje a výrobní číslo jsou uvedeny na rozbrušovacím stroji.

Waiblingen, 01.03.2024

ANDREAS STIHL AG & Co. KG

V zast. 

Robert Olma, Vice President, Regulatory Affairs & Global Governmental Relations

## 26 Adresy

### Hlavní sídlo firmy STIHL

ANDREAS STIHL AG & Co. KG

Postfach 1771

D-71307 Waiblingen

### Distribuční společnosti STIHL

ČEŠKA REPUBLIKA

Andreas STIHL, spol. s r.o

Chrlická 753

664 42 Modřice









[www.stihl.com](http://www.stihl.com)



0458-042-1001-A



0458-042-1001-A